

Hauptkatalog
2020



Von der Idee zum fertigen Produkt

Die Baugruppenteknik Pollmeier GmbH mit Sitz im ostwestfälischen Hövelhof widmet sich seit der Gründung im Jahr 2000 mit Leidenschaft der Entwicklung innovativer und designorientierter Beschlaglösungen. Das Unternehmen stellt hochwertige und präzise Dreh- und Schiebebeschläge für Glas- und Holztüren her und steht mit seinen 70 Mitarbeitern für Erfahrung, Wissen, Kreativität, Innovation und Solidität.

Mit der Idee, etwas völlig Neues und Revolutionäres zu schaffen, hat sich das Unternehmen durch die erfolgreiche Zusammenarbeit kreativer und engagierter Mitarbeiter zu einem Hersteller außergewöhnlicher Lösungen entwickelt.

So konnte es gelingen Eindrucksvolles zu schaffen, das besondere Qualität und Innovationskraft garantiert: Smart Entrance – Die Technologiemarken der Baugruppenteknik Pollmeier GmbH

Wir helfen Ihnen, sich zu unterscheiden.

Inhaltsverzeichnis

alle Programme auf einen Blick



Flexible 11

Das vielseitige Schiebetüren-Programm mit vielen Extras und Kombinationsmöglichkeiten.



Schiebetürsystem



Für Glastüren



Für Holztüren



Türgewichte bis 50, 65 und 120 kg



Deckenmontage



Wandmontage



Integrierte Deckenmontage

Planungsinformationen S. 23
Preise und Typen S. 32



SchallEcht 35

Das schallhemmende Schiebetüren-Programm mit umlaufenden Dichtungen.



Schiebetürsystem



Für Holztüren



Türgewicht bis 80 kg



Wandmontage

Planungsinformationen S. 40
Preise und Typen S. 42



Vorlauf 45

Schiebetür-Programm zu In-Wand-Montage mit Revisionsöffnung in der Laufschiene.



In-Wand-Schiebetürsystem



Für Glastüren



Für Holztüren



Türgewichte bis 80



Integrierte Deckenmontage



VorSprung 59

Ökonomisches Schiebetürsystem zur einfachen Planung und Montage.



Schiebetürsystem



Für Glastüren



Für Holztüren



Türgewichte bis 40 kg



Wandmontage

Inhaltsverzeichnis

alle Programme auf einen Blick



KonForm 65

Griff-Kollektion für Schiebetüren.



Für Schiebetüren



Für Drehtüren



Für Glastüren



Für Holztüren



Magnetfallenschloss 71

Verschiedene Magnetfallenschlösser für Drehtüren.



Für Drehtüren



Für Holztüren



DrehMoment 75

Automatische Einzugsdämpfung für Drehtüren.



RückHalt 81

Anschläge und magnetische Stopper für Drehtüren.



Für Drehtüren



Für Glastüren



Für Holztüren



Für Türgewichte 40 kg



Für Drehtüren



Für Holztüren

Inhaltsverzeichnis

alle Programme auf einen Blick



Smart Entrance 85

Berührungssensitive Türgriffe.



Für Drehtüren



Für Glastüren



Für Holztüren

Planungsinformationen S. 88
Preise und Typen S. 94

Symbolerklärungen

Programm-Eigenschaften



Schiebetür-Programme.



Beschläge für Drehtüren.



Türgewicht, für das der Beschlag jeweils geeignet ist.



Beschlag ist für Türblätter aus Glas geeignet.



Beschlag ist für Türblätter aus Holz geeignet.

Montage-Arten für Schiebetür-Laufschienen



Laufschiene zur Montage unter der Decke.



Laufschiene zur Montage an der Wand.



Laufschiene zum flächenbündigen Einlassen in der Decke.

Programm-Features



Distanzprofil für Laufschienen von Schiebetüren.



Zargenprofil für Schiebetüren.



Synchronisations-Funktion für zwei Schiebetüren.



Abschließbar, bzw. kann mit einem Schloss ausgestattet werden.



Schallhemmende Beschläge.



Dämpfungsfunktion.



Funktion wird durch Druck oder Berührung ausgelöst.



Einfaches Nachrüsten oder Austauschen einzelner Bauteile.



Magnetische Funktionsweise.



Verstellbarer Türdrücker

Flexible

Das vielseitige Schiebetüren-System



Merkmal



- Eine Laufschienengeometrie für alle Gewichtsklassen
- für Holz- und Glastüren
- Sturz-, Wand-, und Deckenmontage
- alle Profile wahlweise in Aluminium- oder Edelstahl-Optik
- viele optionale Zubehörvarianten

Vorteil



- am Bedarf des Kunden anpassbar
- montagefreundlich auch bei Ein-Mann-Montage
- Montage von vorne möglich
- viele Erweiterungen zum Nachrüsten

Nutzen



- flexible Möglichkeiten vor und nach dem Kauf
- geringe Lagerkosten
- modulare Erweiterungsmöglichkeiten auch nach bereits erfolgter Montage

Produktbeschreibung
Flexible

Beschlagset für Glastüren bis 50, 65 und 120 kg



- Wand- oder Deckenmontage
- Aluminium-, Edelstahl-Optik oder schwarz eloxiert
- bis 6000 mm Schienenlänge
- für 8 bis 10 mm Glasstärke

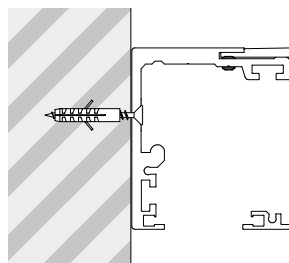
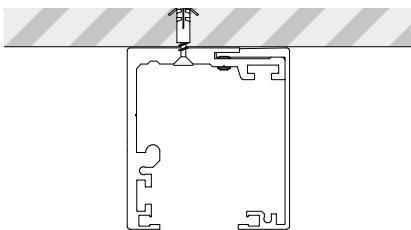

Laufschienen – entweder zur Decken- oder Wandmontage vorgebohrt und gesenkt.

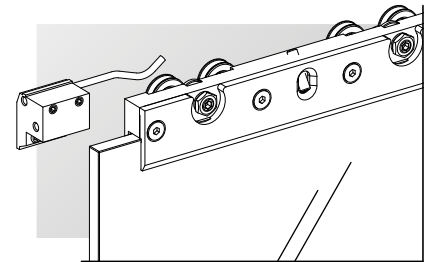

Raststopper und Laufwagen – je zwei Stück pro Tür.

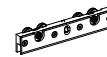

Bis 120 kg Türgewicht,
Mindesttürbreite: 650 mm.



Bis 65 kg Türgewicht,
Mindesttürbreite: 550 mm.



Bis 50 kg Türgewicht,
Mindesttürbreite: 500 mm.

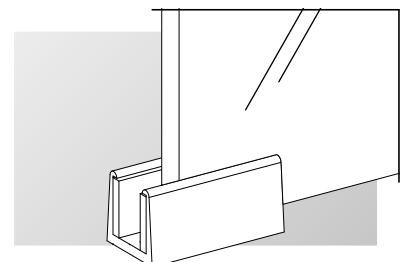

Bodenführung – für Glastüren, zum Verschrauben auf dem Fußboden, mit Teflon-Gleitflächen.

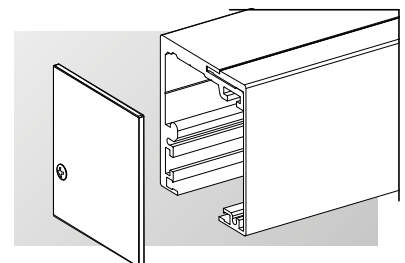

Endkappen – Aluminium- oder Edelstahl-Optik, zum Verschrauben mit der Laufschiene.

Beschlagset für Holztüren bis 50, 65 und 120 kg



- Wand- oder Deckenmontage
- Aluminium-, Edelstahl-Optik oder schwarz eloxiert
- bis 6000 mm Schienenlänge
- ab 35 mm Blattstärke

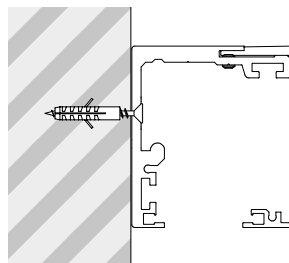
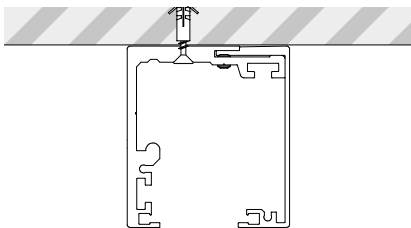

Laufschienen – entweder zur Decken- oder Wandmontage vorgebohrt und gesenkt.

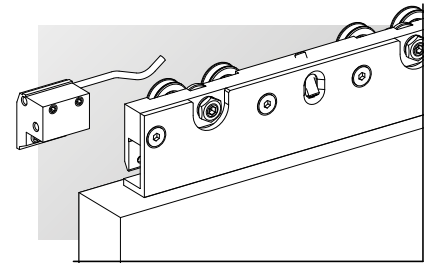

Raststopper und Laufwagen – je zwei Stück pro Tür.

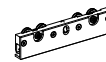

Bis 120 kg Türgewicht,
Mindesttürbreite: 650 mm.



Bis 65 kg Türgewicht,
Mindesttürbreite: 550 mm.



Bis 50 kg Türgewicht,
Mindesttürbreite: 500 mm.

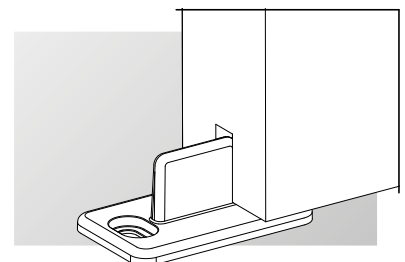

Bodenführung – für Holztüren, zum Verschrauben auf dem Fußboden.

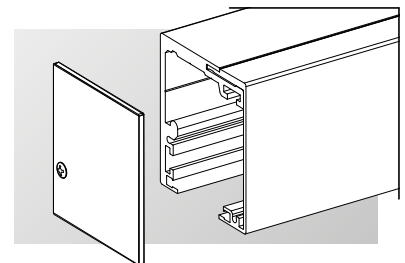

Endkappen – Aluminium- oder Edelstahl-Optik, zum Verschrauben mit der Laufschiene.

Blende mit Leisteneinschub

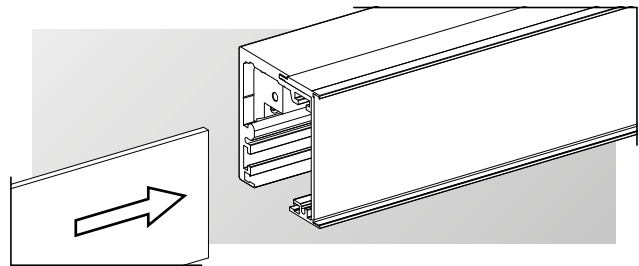

Laufschiene mit Leisteneinschub

- Frontblende mit Kanal für bauseitig zu stellende Blendleisten in beliebigen Oberflächen
- eigene Endkappen aus Aluminium
- erforderliche Maße der Blendleisten: 3 × 56 mm
- wird im Komplettsset mit Schienen, Laufwagen etc. geliefert.

Integrierte Deckenmontage

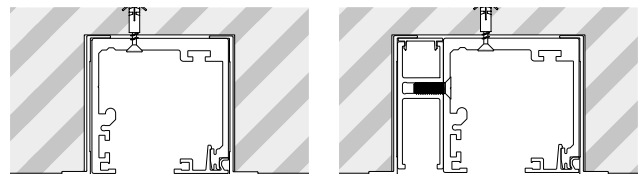

Z-Profile – optional, für perfekten Abschluss zur Decke bei flächenbündig eingesetzten Laufschiene und Festglashalteprofilen.

- für flächenbündig eingelassene Laufschiene
- bis 120 kg Türgewicht
- Standardmäßig mit Wippenlaufwagen und Einzugsdämpfung bis 120 kg
- Für Holz- und Glastüren

Festelemente aus Glas

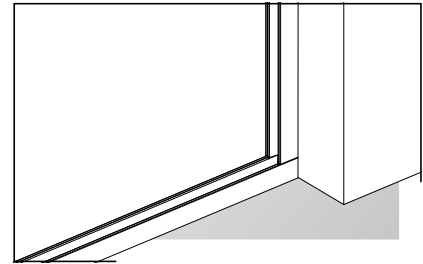

Boden- und Wandanschlussprofil

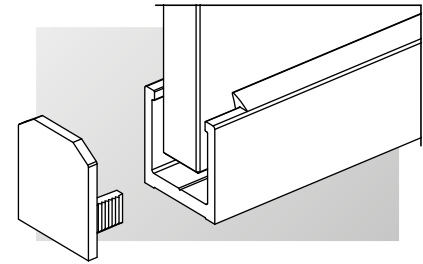

Endkappe für Bodenanschlussprofil

- zur Wand- oder Deckenmontage
- Aluminium- oder Edelstahl-Optik
- bis 6000 mm Schienenlänge
- für 8 bis 10 mm Glasstärke

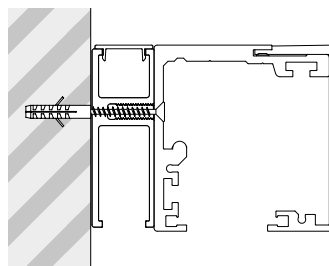
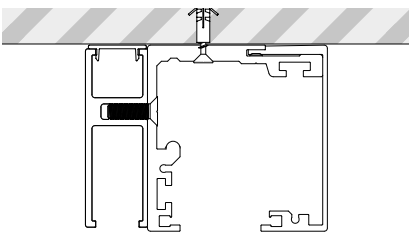

Festglashalteprofil – als Ergänzung zur Laufschiene. Entweder zur Decken- oder Wandmontage vorgebohrt und gesenkt.

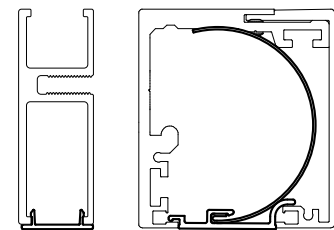

Abdeckprofile – zur Verblendung ungenutzter Abschnitte der Laufschienen und Festglashalteprofile.

Distanzprofile

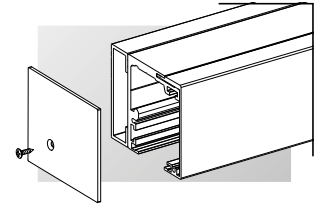
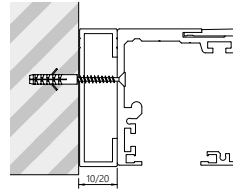

Für einen Abstand zwischen Wand und Schiebetüranlage, um zum Beispiel Fußleisten zu überbrücken. Für alle Kombinationen von Laufschiene und verschiedenen starken Distanzprofilen gibt es jeweils passende Endkappen aus Aluminium.

- Aluminium- oder Edelstahl-Optik
- Länge: bis 6000 mm
- Stärke: 10 oder 20 mm
- wird an die Laufschiene geklebt

Zargenprofile

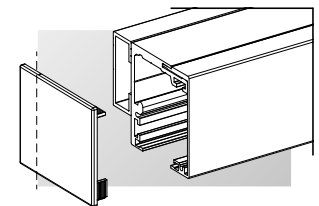
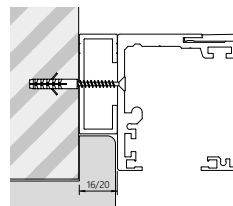

Für einen Abstand zwischen Wand und Schiebetüranlage, um Zargen zu überbrücken. Für alle Kombinationen von Laufschiene und verschiedenen starken Zargenprofilen gibt es jeweils anpassbare Endkappen aus Kunststoff.

- Aluminium- oder Edelstahl-Optik
- Länge: bis 6000 mm
- Stärke: 16 oder 20 mm
- wird an die Laufschiene geklebt

Anschlagkasten für abschließbare Türen

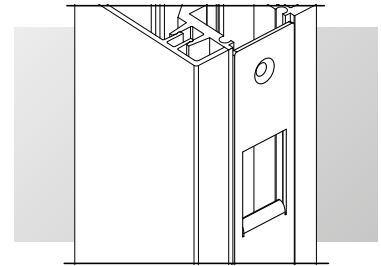

Schließblech – stufenlos verstellbar

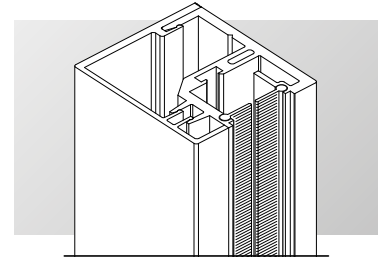

Anschlagkasten für Glastüren – mit Bürstendichtungen.

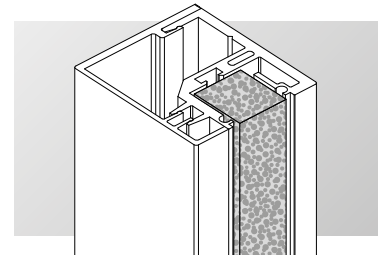

Anschlagkasten für Holztüren – mit Dichtungsband aus Schaumstoff.

- Anschlagkasten mit verstellbarem Schließblech für Hakenriegelschloss

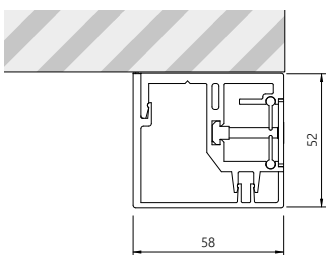

Anschlagkasten

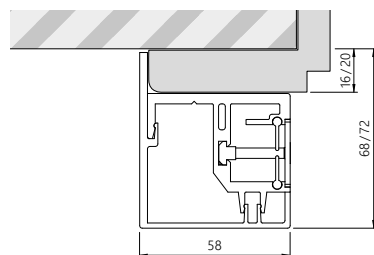

Anschlagkasten auf Zarge

Synchro-Beschlag

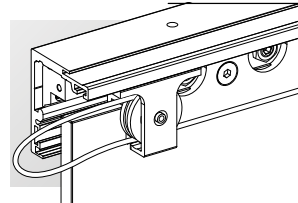

Seilzug-System für Glastüren

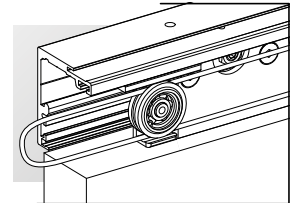

Seilzug-System für Holztüren

- für zwei Türen bis 80 kg/Türblatt
- beide Türen öffnen und schließen synchron
- Bequeme Bedienung mit nur einer Hand
- nicht mit Einzugsdämpfung kombinierbar

Einzugsdämpfung Holz

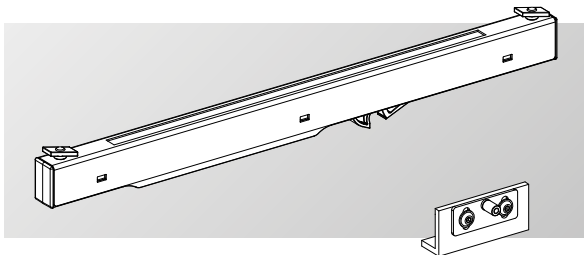

- für sanften Türanschlag
- Arretierung der Türen
- für Holztüren
- bis maximal 50 oder 80 kg
- hydraulisch

Einzugsdämpfung Glas

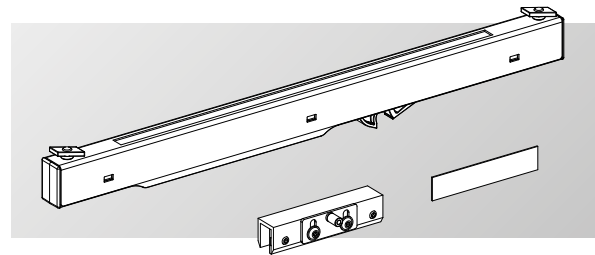

- für sanften Türanschlag
- Arretierung der Türen
- für Glastüren
- bis maximal 50 oder 80 kg
- hydraulisch

VSG-Laufwagen

Verbundglas kann wegen seiner eingearbeiteten Folien nicht so viel Klemmkraft aufnehmen, wie einfaches Sicherheitsglas. Darum wird der Laufwagen für Verbundglas zusätzlich mit der Scheibe verklebt.

- wird verklebt
- keine Glasbearbeitung nötig
- Glasstärke: bis 10,76 mm
- Türgewicht: bis 50/120 kg

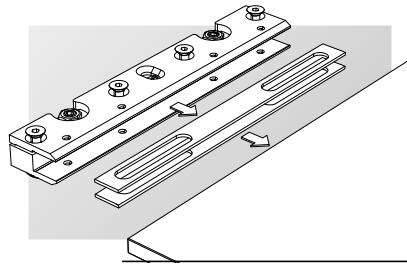

VSG-Laufwagen

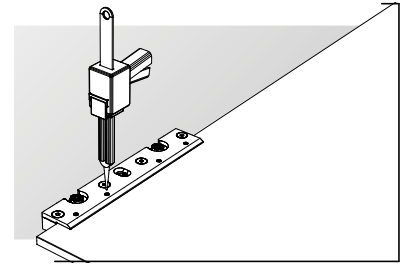

Zubehör

Wippenlaufwagen

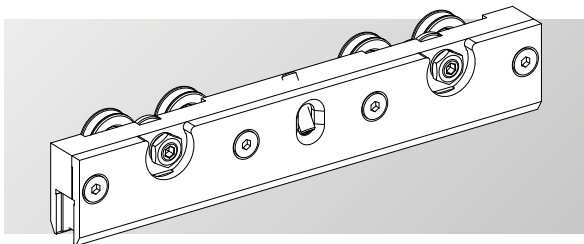

- für Holz- und Glastüren
- bis maximal 120 kg
- sanfter, geräuscharmer Lauf
- Rollen resistent gegen Verformung durch bessere Gewichtsverteilung

Laufwagen für Nasszellen

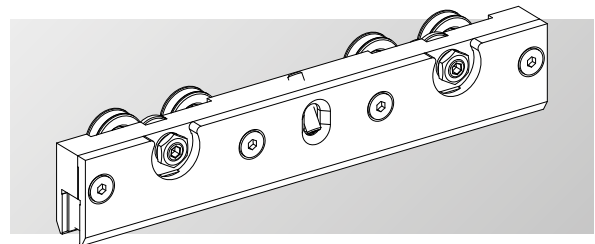

- für Räume mit erhöhter Luftfeuchtigkeit
- durch Edelstahlkomponenten besonders korrosionsbeständig
- bis maximal 120 kg

Sicherungsstift

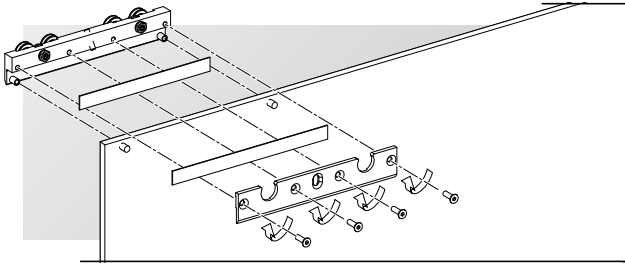

- als zusätzliche Sicherung für ESG- und VSG-Schiebetüren
- die Scheiben müssen zuvor gebohrt werden

Wandhalter für Bodenführungen

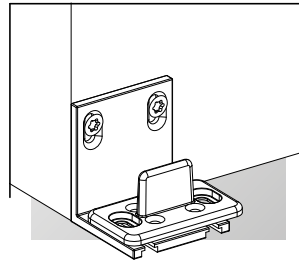

für Holztüren

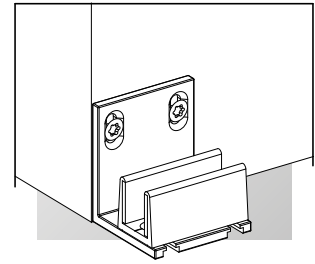

für Glastüren

- zur Befestigung an der Wand
- der Fußboden bleibt vollkommen unberührt

Schienenverbinder

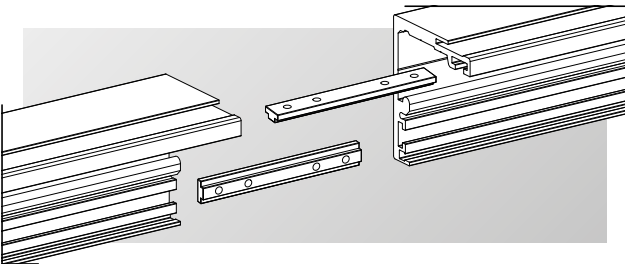

- feste, versatzfreie Verbindung zweier Laufschiene

Stoßdichtung

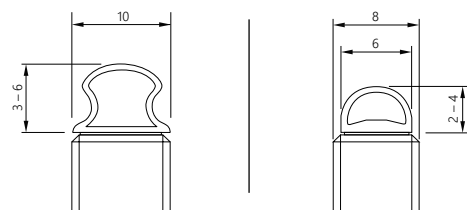

- aus transluzentem Gummi
- zum Aufkleben auf Glaskanten, 10 oder 6 mm breit
- dämpfen den Anschlag von Glastüren an Wände oder bei zweiflügeligen Anlagen

Bürstendichtung zum Einschieben

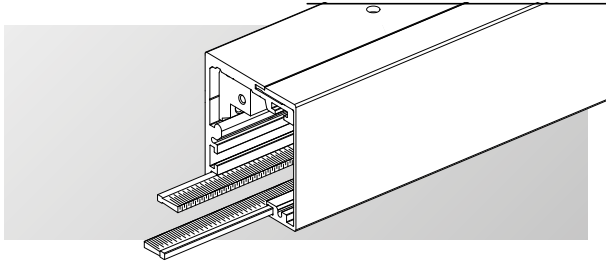

- Bürstendichtung zum Einschieben in die Laufschiene
- schwarze, dicht stehende Kunststoffborsten
- Lieferung immer Paarweise
- zur teilweisen Verblendung des Laufwegs

Endkappe zum Einschieben

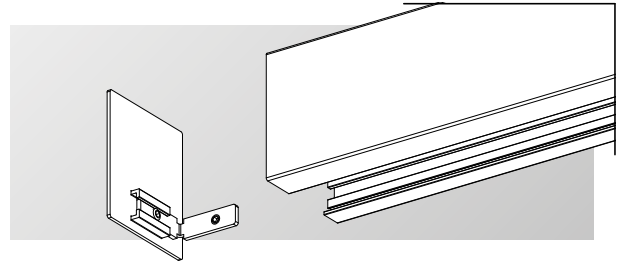

- zum Einschieben in die Laufschiene
- keine sichtbare Verschraubung
- Aluminium- oder Edelstahl-Optik

Programmübersicht

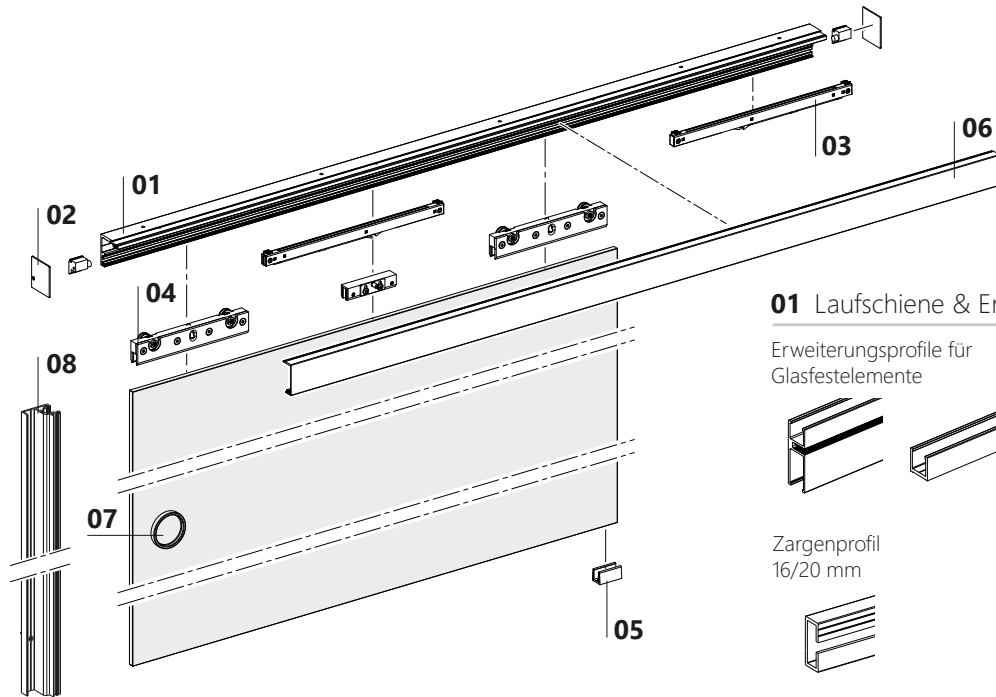

01 Laufschiene & Erweiterungsprofile

Erweiterungsprofile für Glasfestelemente

Deckenintegrierte Schiene

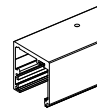
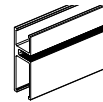

Zargenprofil 16/20 mm

Distanzprofil 10/15/20mm



02 Endkappen

Zum Schrauben oder Einstecken

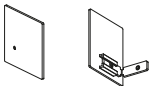

04 Laufwagen

Laufwagen 50kg



Wippenlaufwagen 65kg

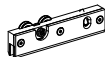

05 Bodenführung

Holz Glas



Wandmontagewinkel



07 Griffprogramm

Griffleisten und Muscheln zum Kleben



Griffmuscheln zum Schrauben



Stangengriffe

Stangengriffe mit Griffleiste

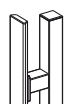
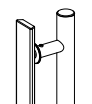
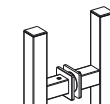
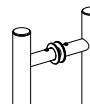

03 Dämpfer

Eizugsdämpfung 50kg/80kg/120kg



Mitnehmer Holz/Glas



Laufwagen 120kg

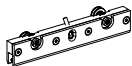

VSG Laufwagen 120kg

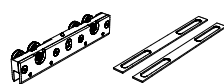

06 Blenden

Auch mit Dekoreinschub



08 Zubehör

Anschlagkasten mit Schloss, Holz/Glas



Synchroanbindung für Holz- oder Glastüren

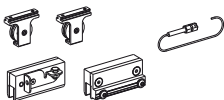

Stoßdichtung für 2 Türflügel

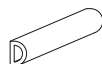

Bürstendichtung für Glastüren



Schienenverbinder



Schiebetürset für Glastüren

Alle Teile auf einen Blick

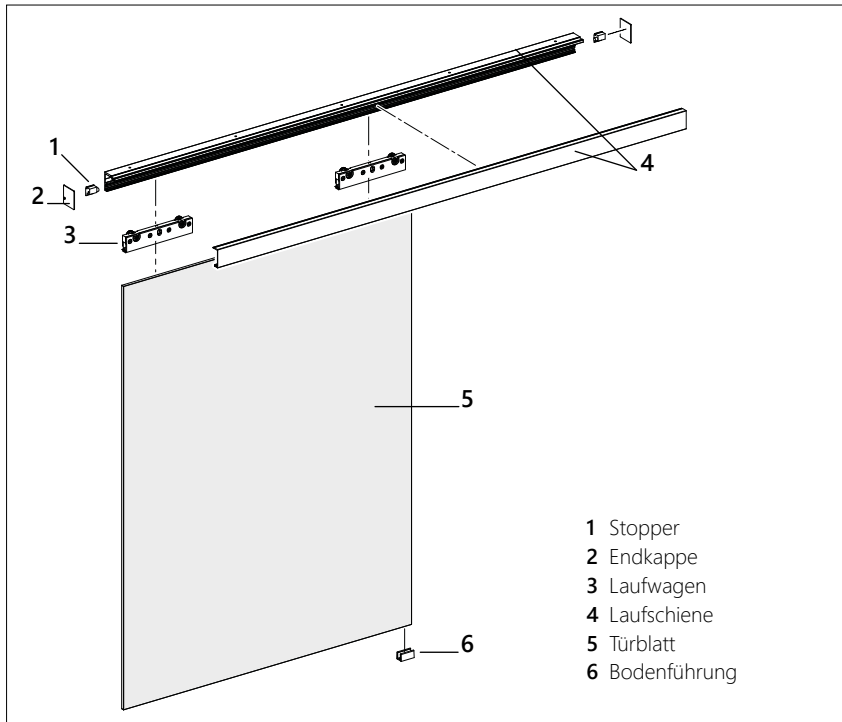

Formeln

- Türhöhe = Höhe OK Laufschiene – 42 mm

Vertikalschnitt Wand-/Deckenmontage

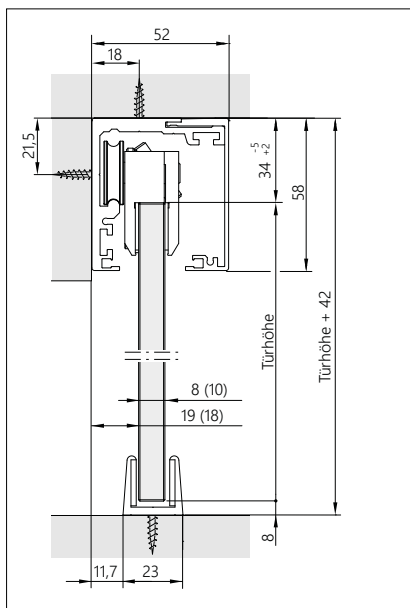

Vertikalschnitt mit Dekorblende

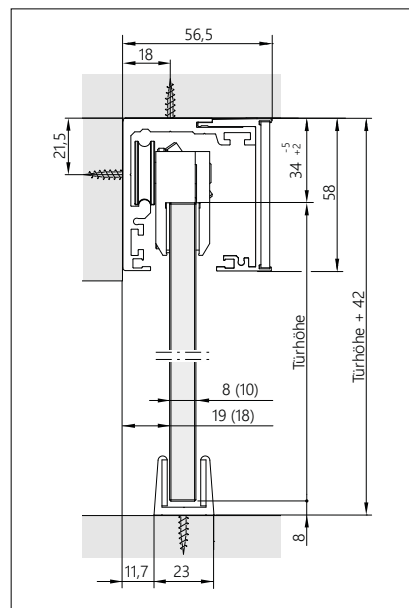

Vertikalschnitt mit integrierter Deckenschiene

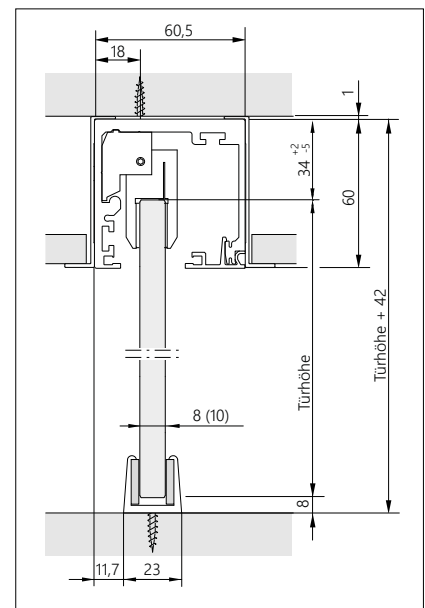

Schiebetürset für Glastüren

Berechnung der Türbreiten

(Bitte Mindestbreiten gemäß Produktbeschreibung beachten.)
(25 mm Überlappung sind ein empfohlener Richtwert.)

Einflügelig

- **Türbreite** = Maueröffnungsmaß + 50 mm
- **Länge der Laufschiene** = min. Maueröffnungsmaß × 2

Frontalansichten (Schema)

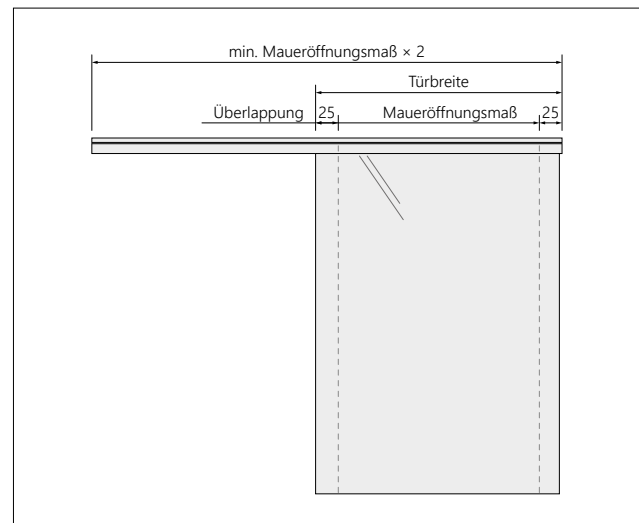

Zweiflügelig

- **Türbreite** = Maueröffnungsmaß ÷ 2 + 25 mm je Flügel
- **Länge der Laufschiene** = min. Maueröffnungsmaß × 4

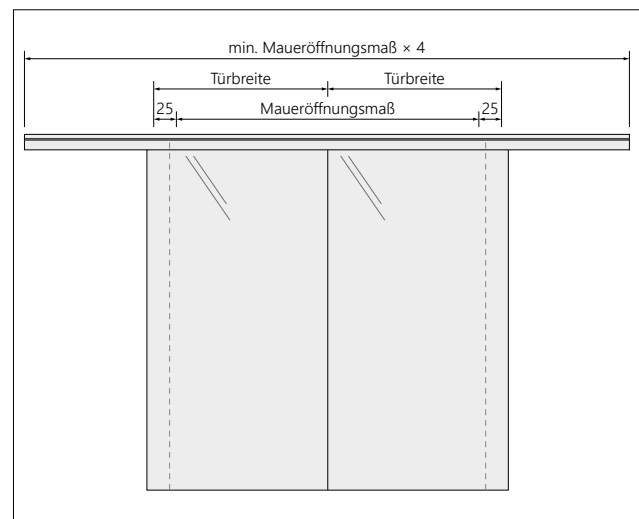

Schiebetürset für Holztüren

Alle Teile auf einen Blick

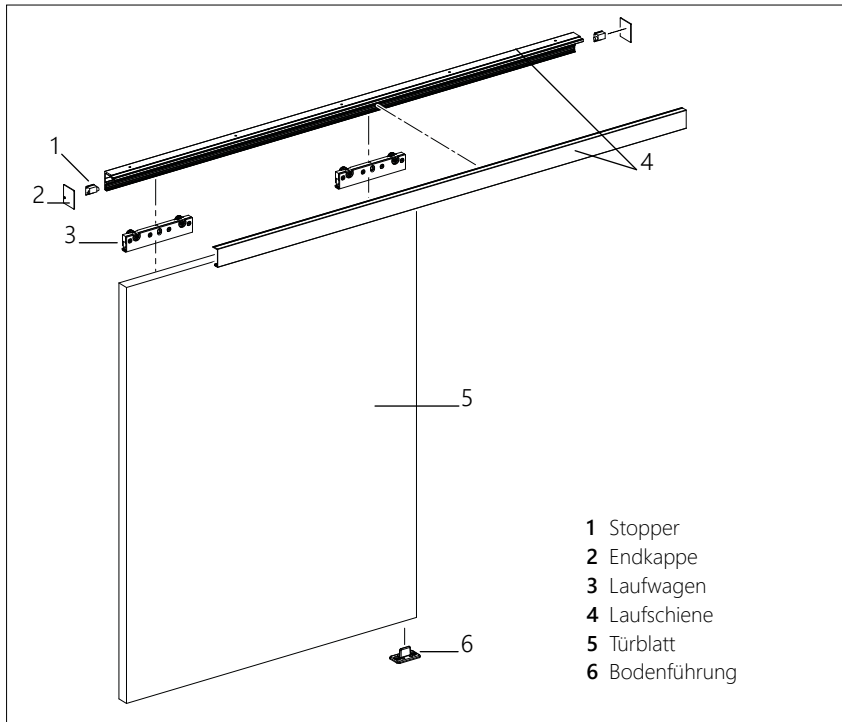

Formeln

- **Türhöhe** = Höhe OK Laufschiene – 70 mm
- **Nut für Bodenführung** = 8 × 20 mm

Vertikalschnitt Wand-/Deckenmontage

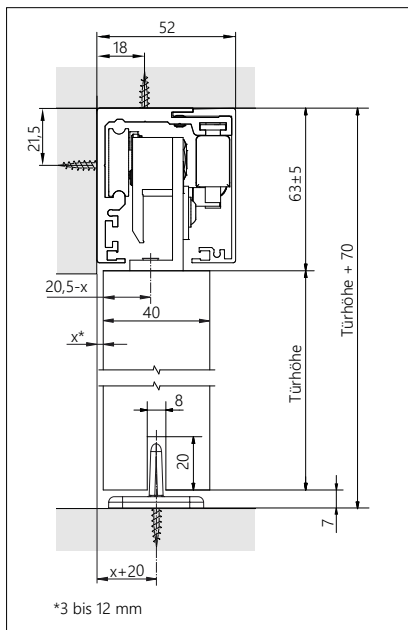

Vertikalschnitt mit Dekorblende

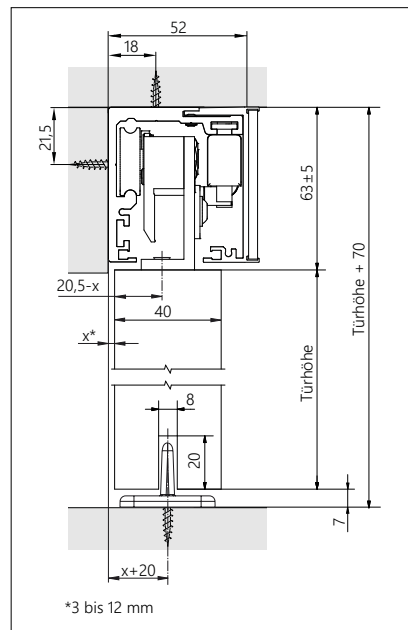

Vertikalschnitt mit integrierter Deckenschiene

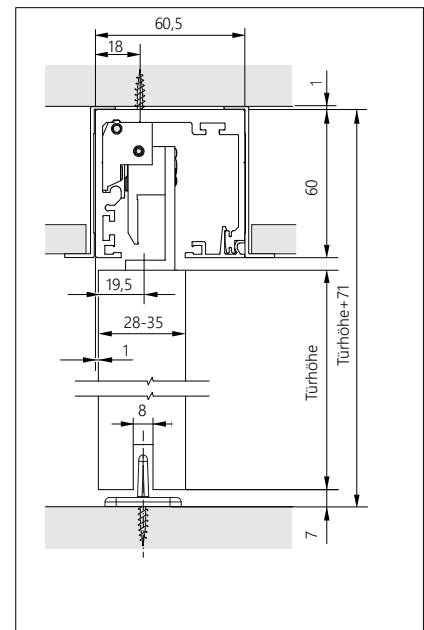

Schiebetürset für Holztüren

Berechnung der Türbreiten bei Holztüren

(Bitte Mindestbreiten gemäß Produktbeschreibung beachten)
(25 mm Überlappung sind ein empfohlener Richtwert.)

Einflügelig:

- **Türbreite** = Maueröffnungsmaß + 50 mm
- **Länge der Laufschiene** = min. Maueröffnungsmaß × 2

Frontalansichten (Schema)

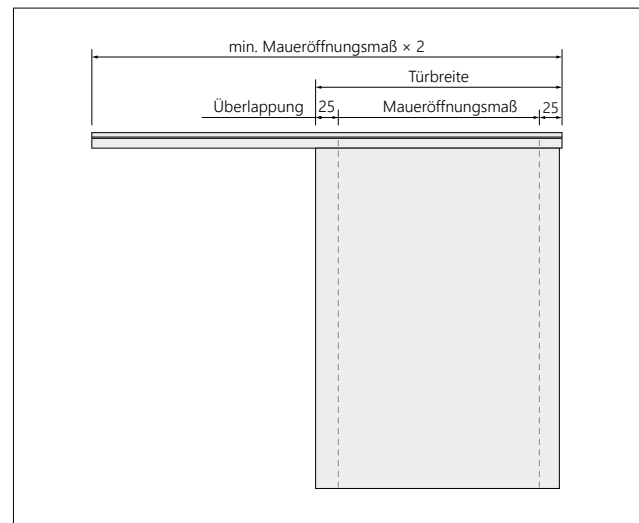

Zweiflügelig:

- **Türbreite** = Maueröffnungsmaß ÷ 2 + 25 mm je Flügel
- **Länge der Laufschiene** = min. Maueröffnungsmaß × 4

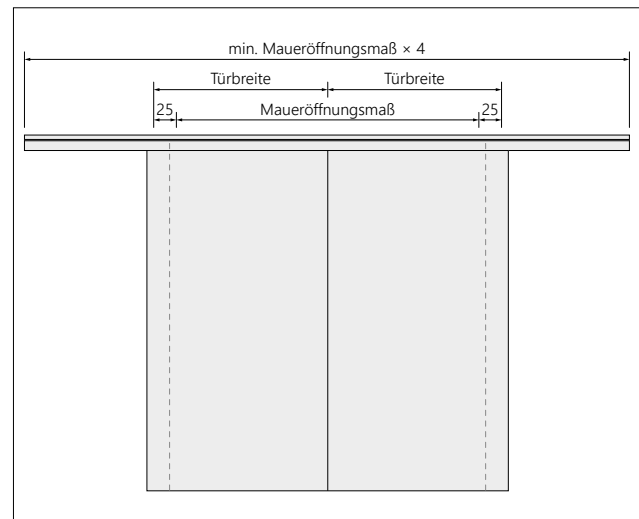

Berechnungen für Festelemente

Berechnung der Glashöhen

- **Türhöhe** = Gesamthöhe – 39 mm
- **Festglashöhe** = Gesamthöhe – 49 mm

Vertikalschnitt

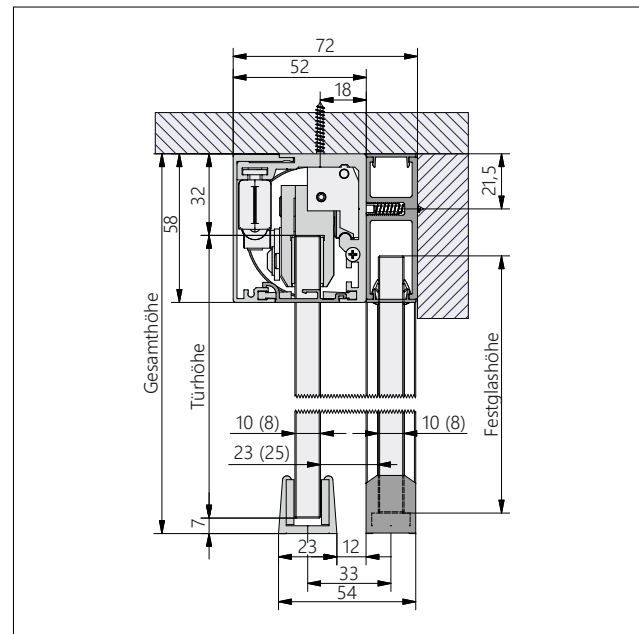

Berechnung der Festglashalteprofile

- **Länge** = Breite des entsprechenden Festglas

Achtung: Sofern Festglashalteprofile zusätzlich als Wandanschluss eingesetzt werden, müssen die Profile für den Bodenanschluss 8 mm länger sein.

Festglashalteprofile für Wandanschluss

- **Länge** = Höhe bis OK Laufschiene – 8 mm

Boden- und Wandanschluss

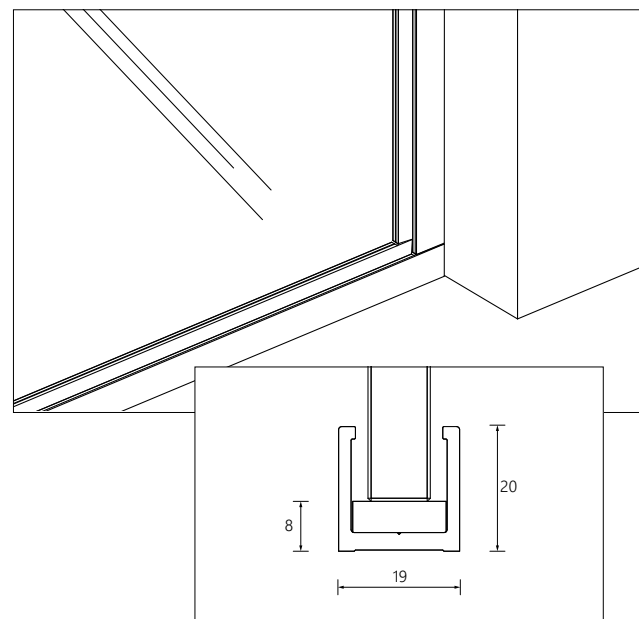

Berechnungen für Festelemente

Berechnung der Breiten, 1 Schiebetür und 1 Festglas

(Bitte Mindestbreiten gemäß Produktbeschreibung beachten!)
(25 mm Überlappung sind ein empfohlener Richtwert.)

Symmetrische Anordnung, ohne Wandanschluss

- **Türbreite** = Maueröffnungsmaß \div 2
- **Festglasbreite** = Maueröffnungsmaß – Türbreite + 25 mm

Freie Anordnung, ohne Wandanschluss

Achtung: Die Schiebetür muss schmaler als das Festglas sein.

- **Türbreite** = Maueröffnungsmaß – Festglasbreite + 25 mm
- **Festglasbreite** = Maueröffnungsmaß – Türbreite + 25 mm

Frontalansichten (Schema)

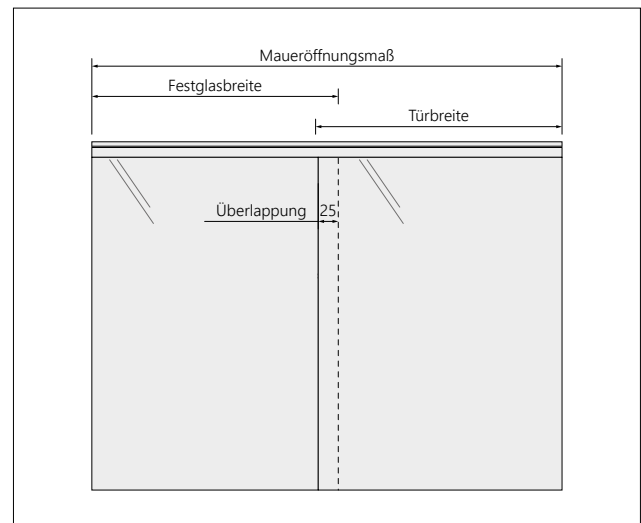

Symmetrische Anordnung, mit Wandanschluss

- **Türbreite** = Maueröffnungsmaß \div 2
- **Festglasbreite** = Maueröffnungsmaß – Türbreite + 17 mm

Freie Anordnung, mit Wandanschluss

Achtung: Die Schiebetür muss schmaler als das Festglas sein.

- **Türbreite** = Maueröffnungsmaß – Festglasbreite + 17 mm
- **Festglasbreite** = Maueröffnungsmaß – Türbreite + 17 mm

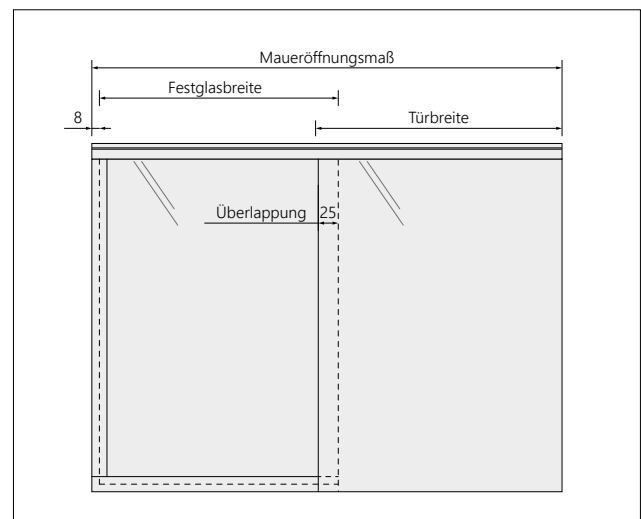

Berechnung für Festelemente

Berechnung der Glasbreiten, 1 Schiebetür, 2 Festgläser

(Bitte Mindestbreiten gemäß Produktbeschreibung beachten!)
(25 mm Überlappung sind ein empfohlener Richtwert.)

Symmetrische Anordnung, ohne Wandanschluss

- **Türbreite** = Maueröffnungsmaß ÷ 3
- **Festglasbreite** = Türbreite + 25 mm je Flügel

Freie Anordnung, ohne Wandanschluss

Achtung: Die Schiebetür muss schmaler als das Festglas sein.

- **Türbreite** = Maueröffnungsmaß – beide Festglasbreiten + 50 mm
- **Festglasbreite 1** = Maueröffnung – (Türbreite + Festglasbreite 2) + 50 mm
- **Festglasbreite 2** = Maueröffnung – (Türbreite + Festglasbreite 1) + 50 mm

Frontalansichten (Schema)

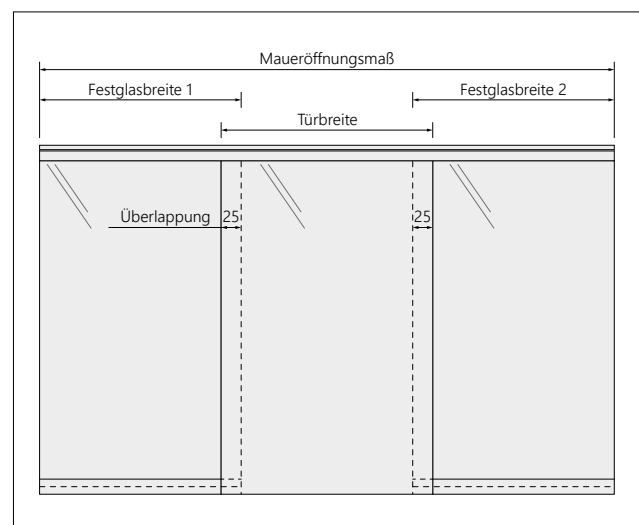

Symmetrische Anordnung, mit Wandanschluss

- **Türbreite** = Maueröffnungsmaß ÷ 3
- **Festglasbreite** = Türbreite + 17 mm

Freie Anordnung, mit Wandanschluss

Achtung: Die Schiebetür muss schmaler als das Festglas sein.

- **Türbreite** = Maueröffnungsmaß – beide Festglasbreiten + 34 mm
- **Festglasbreite 1** = Maueröffnung – (Türbreite + Festglasbreite 2) + 34 mm
- **Festglasbreite 2** = Maueröffnung – (Türbreite + Festglasbreite 1) + 34 mm

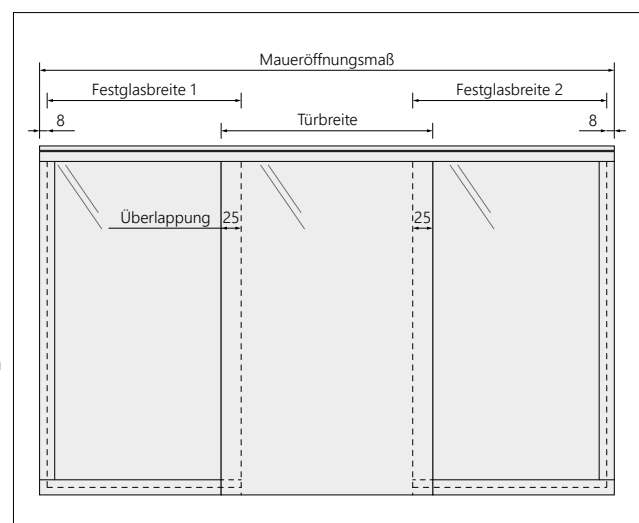

Berechnung für Festelemente

Berechnung der Glasbreiten, 2 Schiebetüren, 2 Festgläser

(Bitte Mindestbreiten gemäß Produktbeschreibung beachten!)
 (25 mm Überlappung sind ein empfohlener Richtwert.)

Symmetrische Anordnung, ohne Wandanschluss

- **Türbreiten** = Maueröffnungsmaß ÷ 4
- **Festglasbreiten** = Türbreite + 25 mm

Freie Anordnung, ohne Wandanschluss

Achtung: Schiebetüren müssen schmaler als Festgläser sein.

- **Tür 1 oder 2** = (Maueröffnung – Festglasbreiten 1 & 2) ÷ 2 + 25 mm
- **Festglas 1** = Maueröffnung – (Türbreiten 1 & 2 + Festglasbreite 2) + 50 mm
- **Festglas 2** = Maueröffnung – (Türbreiten 1 & 2 + Festglasbreite 1) + 50 mm

Festglashalteprofil für Bodenanschluss

- **Länge** = Festglasbreite

Frontalansichten (Schema)

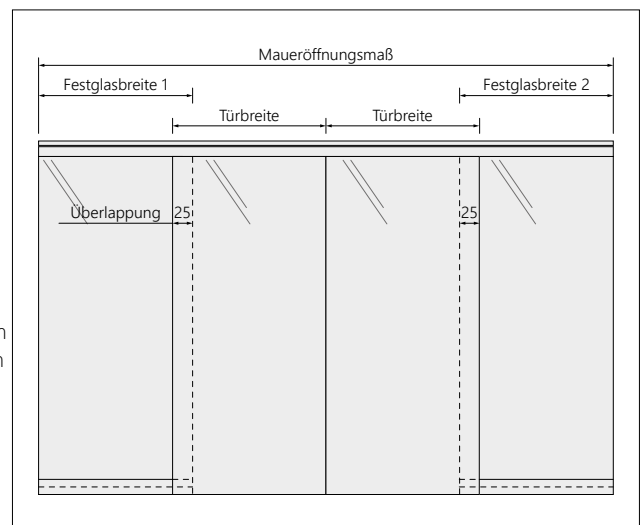

Symmetrische Anordnung, mit Wandanschluss

- **Türbreite** = Maueröffnungsmaß ÷ 4
- **Festglasbreite** = Türbreite + 17 mm

Freie Anordnung, mit Wandanschluss

Achtung: Schiebetüren müssen schmaler als Festgläser sein.

- **Tür 1 oder 2** = (Maueröffnungsmaß – Festglasbreiten 1 & 2) ÷ 2 + 17 mm
- **Festglas 1** = Maueröffnung – (Türbreiten 1 & 2 + Festglasbreite 2) + 17 mm
- **Festglas 2** = Maueröffnung – (Türbreiten 1 & 2 + Festglasbreite 1) + 17 mm

Festglashalteprofil für Bodenanschluss

- **Länge** = Festglas Breite + 8 mm

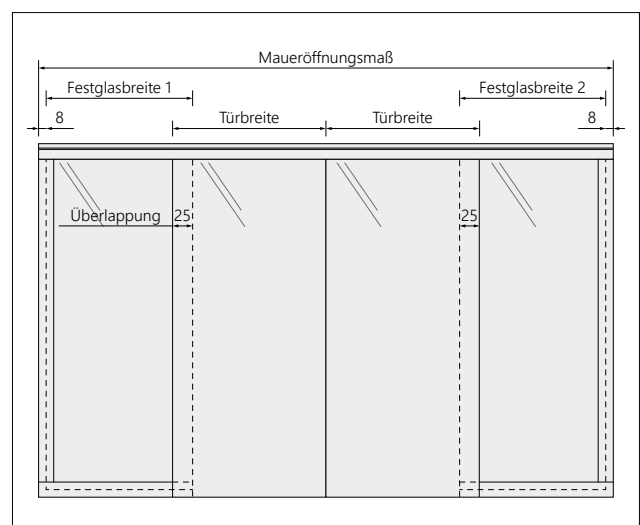

Berechnungen für Anschlagkästen

- **Länge der Laufschiene** = Mindestens Türbreite × 2 + 58 mm
- **Länge des Anschlagkastens** = Gesamthöhe – 58 mm

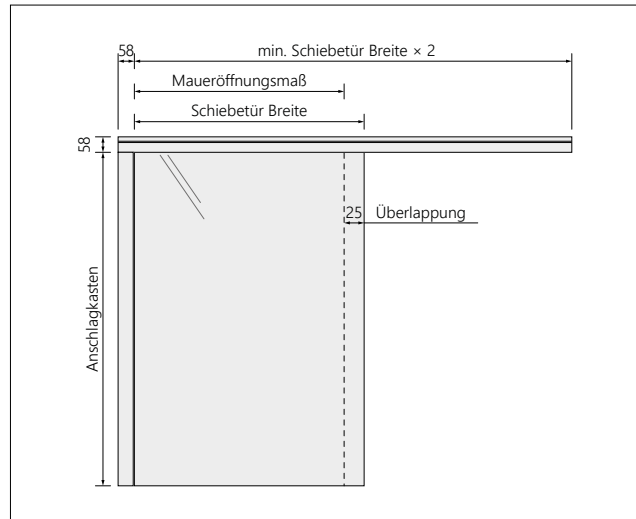

Schiebblech

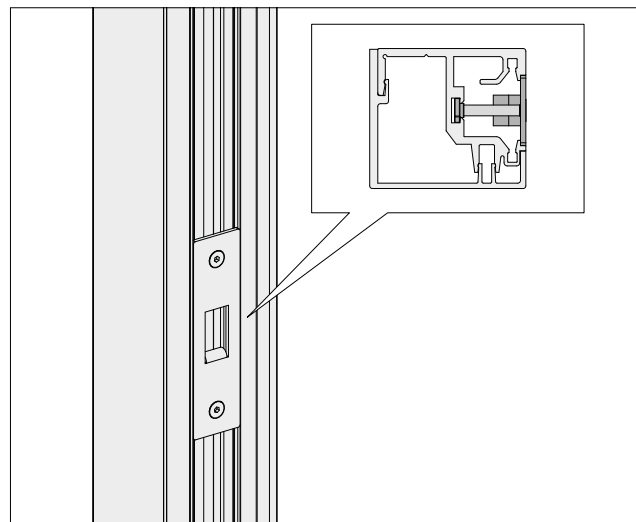

Preise und Typen Flexible

	Oberfläche	Schiene- länge	Ausstattung	Art-Nr.
Comfort = beids. Gedämpft 4m=2-flügelig				
50 kg Beschlagset Glas	C31	2000	Standard	0990175005 (03)(23)
2 Laufwagen / Tür			Comfort	0990175006 (03)(23)
mit Klemmbacken		3000	Standard	0990175005 (05)(23)
1 Bodenführung			Comfort	0990175006 (05)(23)
1 Laufschiene für Wandmontage		4000	Standard	0990275005 (06)(23)
1 Blende			Comfort	0990275006 (06)(23)
2 Endkappen (Alu)	EV1	2000	Standard	0990175007 (03)(23)
2 Bürstendichtungen			Comfort	0990175008 (03)(23)
(2 Dämpfer/Türblatt bei Comfort)		3000	Standard	0990175005 (05)(23)
2 Raststopper			Comfort	0990175006 (05)(23)
		4000	Standard	0990275007 (06)(23)
			Comfort	0990275008 (06)(23)
65 kg Beschlagset Glas	C31	2000	Standard	0990176505 (03)(23)
2 Wippenlaufwagen / Tür			Comfort	0990176506 (03)(23)
mit Klemmbacken		3000	Standard	0990176505 (05)(23)
1 Bodenführung			Comfort	0990176506 (05)(23)
1 Laufschiene für Wandmontage		4000	Standard	0990276505 (06)(23)
1 Blende			Comfort	0990276506 (06)(23)
2 Endkappen (Alu)	EV1	2000	Standard	0990176507 (03)(23)
2 Bürstendichtungen			Comfort	0990176508 (03)(23)
(2 Dämpfer/Türblatt bei Comfort)		3000	Standard	0990176507 (05)(23)
2 Raststopper			Comfort	0990176508 (05)(23)
		4000	Standard	0990276507 (06)(23)
			Comfort	0990276508 (06)(23)
120kg unged. /80 kg ged. Beschlagset Glas	C31	2000	Standard	0990171207 (03)(23)
2 Laufwagen / Tür			Comfort	0990178007 (03)(23)
mit Klemmbacken		3000	Standard	0990171207 (05)(23)
1 Bodenführung			Comfort	0990178007 (05)(23)
1 Laufschiene für Wandmontage		4000	Standard	0990271207 (06)(23)
1 Blende			Comfort	0990278007 (06)(23)
2 Endkappen (Alu)	EV1	2000	Standard	0990171208 (03)(23)
2 Bürstendichtungen			Comfort	0990178008 (03)(23)
(2 Dämpfer/Türblatt bei Comfort)		3000	Standard	0990171208 (05)(23)
2 Raststopper			Comfort	0990178008 (05)(23)
		4000	Standard	0990271208 (06)(23)
			Comfort	0990278008 (06)(23)

Zubehör und Einzelteile auf Anfrage
Alle Preisangaben sind Nettopreise zzgl. der gesetzlichen Mehrwertsteuer

120kg unged. /80 kg ged. Beschlagset Glas 2 Wippenlaufwagen / Tür mit Klemmbacken 1 Bodenführung 1 Laufschiene für Wandmontage 1 Blende 2 Endkappen (Alu) 2 Bürstendichtungen (2 Dämpfer/Türblatt bei Comfort) 2 Raststopper	C31	2000	Standard	0990171203 (03)(23)
			Comfort	0990178003 (03)(23)
	3000	Standard	0990171203 (05)(23)	
		Comfort	0990178003 (05)(23)	
	4000	Standard	0990271203 (06)(23)	
		Comfort	0990278003 (06)(23)	
	EV1	2000	Standard	0990171204 (03)(23)
			Comfort	0990178004 (03)(23)
		3000	Standard	0990171204 (05)(23)
			Comfort	0990178004 (05)(23)
	4000	Standard	0990271204 (06)(23)	
		Comfort	0990278004 (06)(23)	
50 kg Beschlagset Holz 2 Laufwagen / Tür 1 Bodenführung 1 Laufschiene für Wandmontage 1 Blende 2 Endkappen (Alu) 2 Bürstendichtungen (2 Dämpfer/Türblatt bei Comfort) 4 Raststopper	C31	2000	Standard	0990185005 (03)(23)
			Comfort	0990185006 (03)(23)
	3000	Standard	0990185005 (05)(23)	
		Comfort	0990185006 (05)(23)	
	4000	Standard	0990285005 (06)(23)	
		Comfort	0990285006 (06)(23)	
	EV1	2000	Standard	0990185007 (03)(23)
			Comfort	0990185008 (03)(23)
		3000	Standard	0990185007 (05)(23)
			Comfort	0990185008 (05)(23)
	4000	Standard	0990285007 (06)(23)	
		Comfort	0990285008 (06)(23)	
65 kg Beschlagset Holz 2 Wippenlaufwagen / Tür 1 Bodenführung 1 Laufschiene für Wandmontage 1 Blende 2 Endkappen (Alu) 2 Bürstendichtungen (2 Dämpfer/Türblatt bei Comfort) 4 Raststopper	C31	2000	Standard	0990186505 (03)(23)
			Comfort	0990186506 (03)(23)
	3000	Standard	0990186505 (05)(23)	
		Comfort	0990186506 (05)(23)	
	4000	Standard	0990286505 (06)(23)	
		Comfort	0990286506 (06)(23)	
	EV1	2000	Standard	0990186507 (03)(23)
			Comfort	0990186508 (03)(23)
		3000	Standard	0990186507 (05)(23)
			Comfort	0990186508 (05)(23)
	4000	Standard	0990286507 (06)(23)	
		Comfort	0990286508 (06)(23)	

Zubehör und Einzelteile auf Anfrage
Alle Preisangaben sind Nettopreise zzgl. der gesetzlichen Mehrwertsteuer

Preise und Typen

Flexible

120 kg unged. / 80 kg ged. Beschlagset Holz	C31	2000	Standard	0990181207 (03)(23)
2 Laufwagen / Tür			Comfort	0990188007 (03)(23)
1 Bodenführung		3000	Standard	0990181207 (05)(23)
1 Laufschiene für Wandmontage			Comfort	0990188007 (05)(23)
1 Blende		4000	Standard	0990281207 (06)(23)
2 Endkappen (Alu)			Comfort	0990288007 (06)(23)
2 Bürstendichtungen	EV1	2000	Standard	0990181208 (03)(23)
(2 Dämpfer/Türblatt bei Comfort)			Comfort	0990188008 (03)(23)
4 Raststopper		3000	Standard	0990181208 (05)(23)
			Comfort	0990188008 (03)(23)
		4000	Standard	0990281208 (06)(23)
			Comfort	0990288008 (06)(23)
120 kg unged. / 80 kg ged. Beschlagset Holz	C31	2000	Standard	0990181203 (03)(23)
2 Wippenlaufwagen / Tür			Comfort	0990188003 (03)(23)
1 Bodenführung		3000	Standard	0990181203 (05)(23)
1 Laufschiene für Wandmontage			Comfort	0990188003 (05)(23)
1 Blende		4000	Standard	0990281203 (06)(23)
2 Endkappen (Alu)			Comfort	0990288003 (06)(23)
2 Bürstendichtungen	EV1	2000	Standard	0990181204 (03)(23)
(2 Dämpfer/Türblatt bei Comfort)			Comfort	0990188004 (03)(23)
4 Raststopper		3000	Standard	0990181204 (05)(23)
			Comfort	0990188004 (05)(23)
		4000	Standard	0990281204 (06)(23)
			Comfort	0990288004 (06)(23)

Zubehör und Einzelteile auf Anfrage
 Alle Preisangaben sind Nettopreise zzgl. der gesetzlichen Mehrwertsteuer

SchallEcht

Das schallhemmende Schiebetüren-System



Merkmal



- Wandmontierter Schiebetürbeschlag
- Dichtet beim Schließen automatisch ringsherum ab

Vorteil



- vollständige Abdichtung der Türspalte
- bis zu Schallschutzklasse II, 37 dB, je nach Türblatt

Nutzen



- Erhöhter Schallschutz für mehr Privatsphäre
- auch für den Objektbereich geeignet

Beschlagset für Schallschutztüren bis 80 kg



- schallhemmendes Dichtungssystem
- Wandmontage
- Aluminium- oder Edelstahl-Optik
- bis 2400 mm Schienenlänge
- 39 bis 43 mm Türblattstärke
- 700 bis 1200 mm Türbreite

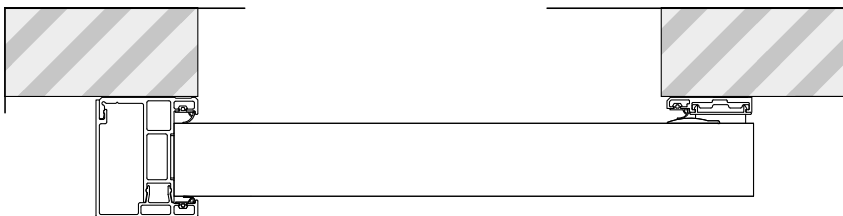

Horizontalschnitt

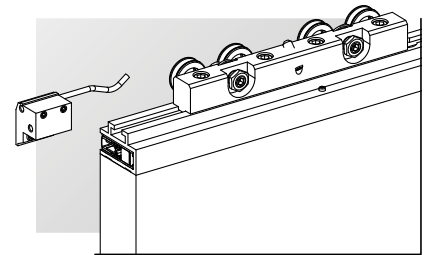

Raststopper und Laufwagen – je zwei Stück pro Tür.

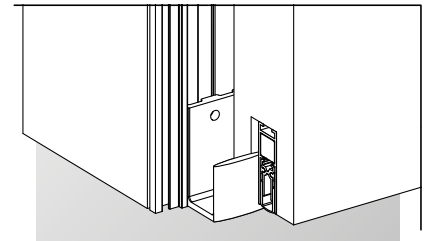

Bodenführung – wird an der Wand verschraubt und führt die Tür in einer Nut.

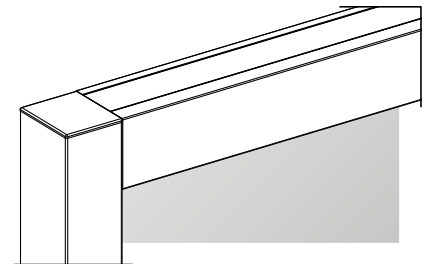

Anschlagkasten – der Aluminium-Korpus zur Wandmontage dient als Türanschlag.

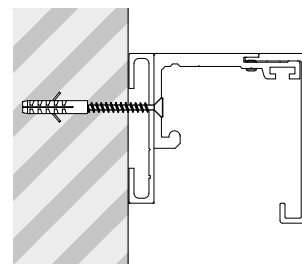

Laufschienen – zur Wandmontage vorgebohrt und aesenkt.



Fährt die Schiebetür in den Anschlagkasten ein, wird die obere Dichtung automatisch an die Innenseite der Laufschiene gepresst und die Schalldurchlässigkeit deutlich reduziert.

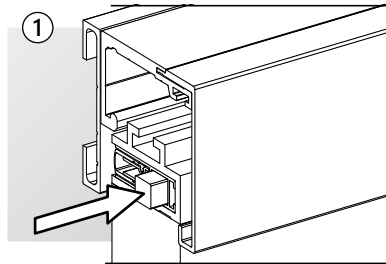

Im geöffneten Zustand verbleibt die Dichtung im Profil, so kann die Tür frei bewegt werden.

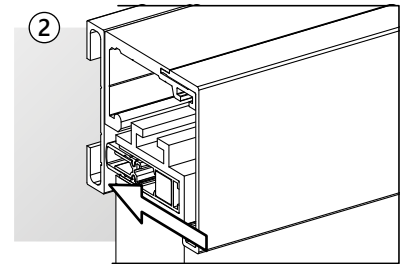

Bei geschlossener Tür wird die Dichtung eng an die Innenseite der Laufschiene gepresst.

Die gleiche Technik presst eine Bodendichtung auf den Fußboden, wenn die Tür in den Anschlagkasten fährt.

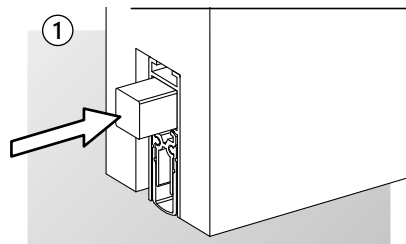

Gelöste Bodendichtung bei offener Tür.

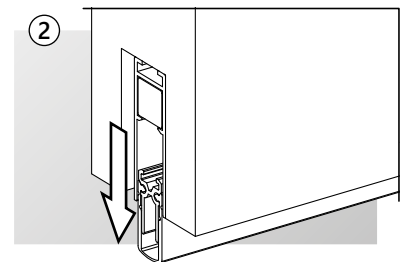

Die Dichtung wird auf den Boden gepresst, sobald die Tür in den Anschlagkasten fährt.

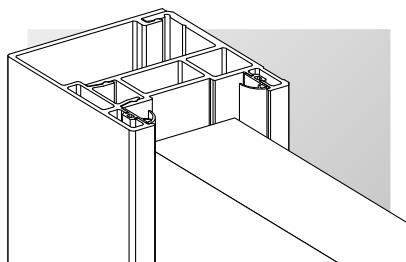

Eine durchgängige Vertiefung im Anschlagkasten nimmt das Türblatt passgenau auf, seitliche Dichtungen sorgen für Schallhemmung.

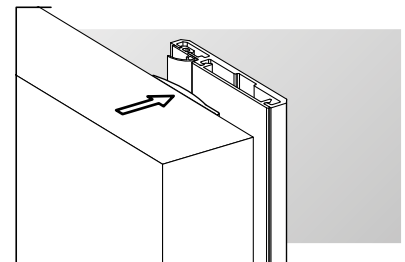

Auf der gegenüberliegenden Seite des Türblattes ist die Auflaufschwelle befestigt, sie fährt beim Schließen dicht an das Wandanschlussprofil.

Beschlagset für Schallschutztüren bis 80 kg, mit Zargenprofil

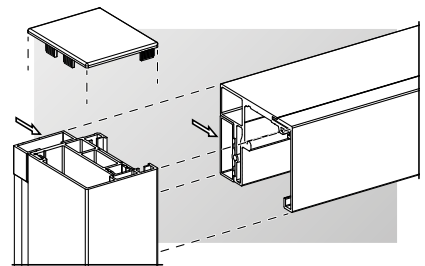

Anschlagkasten und Laufschiene mit Distanzprofilen.

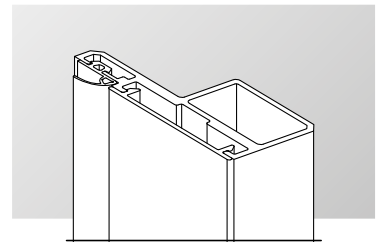

Wandanschlussprofil mit Distanzprofil.

- alle Beschlagsets sind optional mit Zargenprofilen erhältlich
- zur Überbrückung von 16 mm Zargen
- in Edelstahloptik

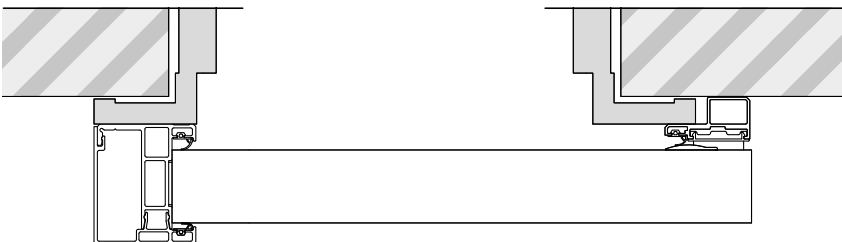

Horizontalschnitt

Einzugsdämpfung

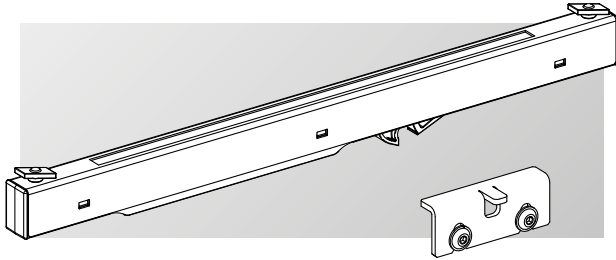

- für sanften Türanschlag
- Arretierung der Türen
- bis maximal 80 kg
- nur in Öffnungsrichtung

Schließblech

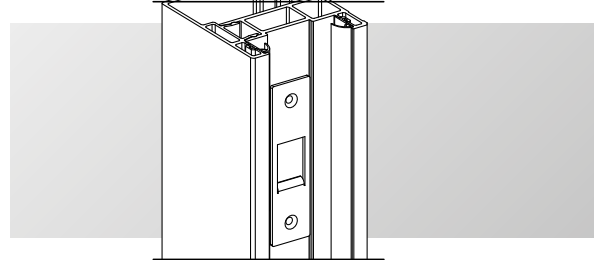

- zum Einbau in Anschlagkasten
- für Türen mit Hakenriegelschloss

Beschlagset für Schallschutztüren bis 80 kg

Horizontalschnitt

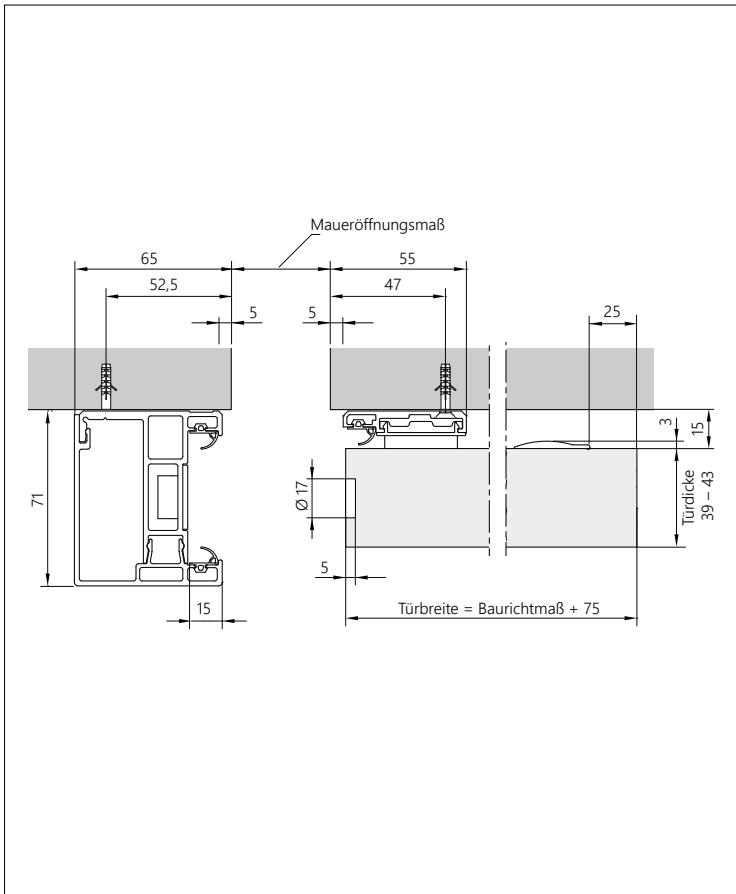

Vertikalschnitt

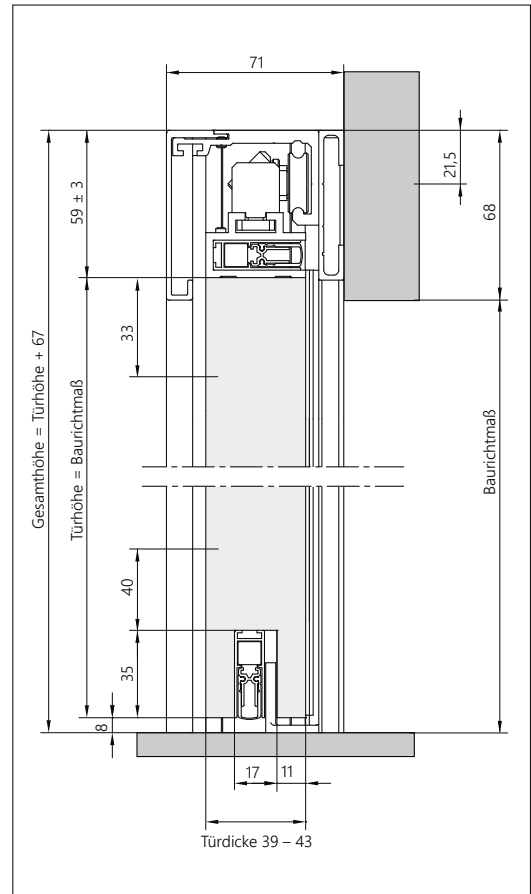

- **Türbreite** = Baurichtmaß + 75

Maueröffnungsmaß:	entsprechende Türbreite:
750 mm	825 mm
875 mm	950 mm
1000 mm	1075 mm
1125 mm	1200 mm

- **Länge der Laufschiene** = Türbreite × 2

- **Türdicke:** 39 – 43 mm
- **Türhöhe** = Baurichtmaß
- **Gesamthöhe** = Türhöhe + 67 mm
- **Nut für Bodenführung:** 35 × 17 mm

Beschlagset für Schallschutztüren bis 80 kg, mit Zargenprofil

Horizontalschnitt

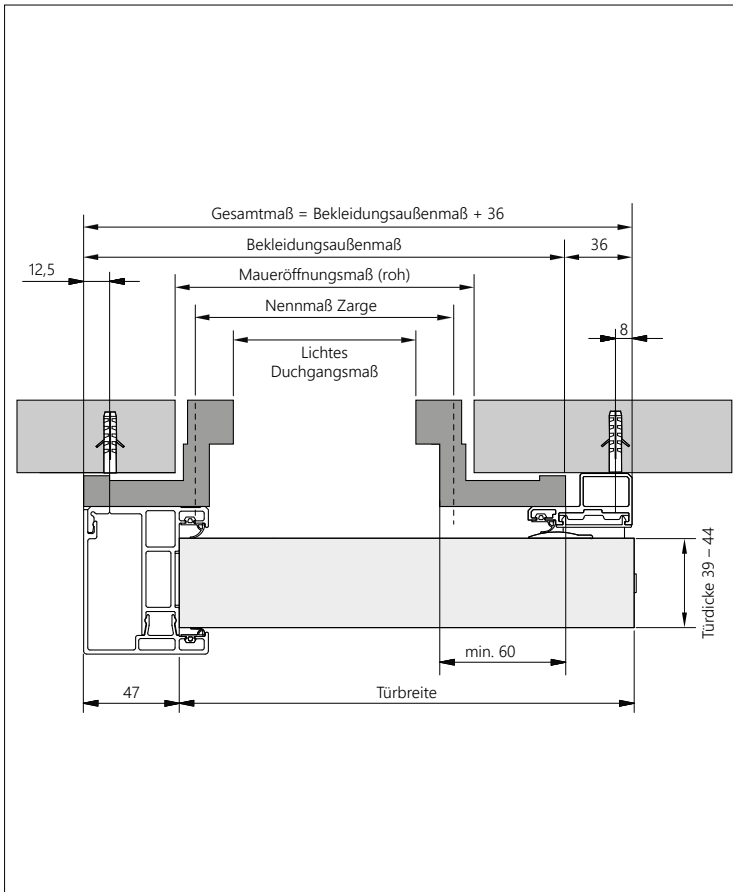

Vertikalschnitt

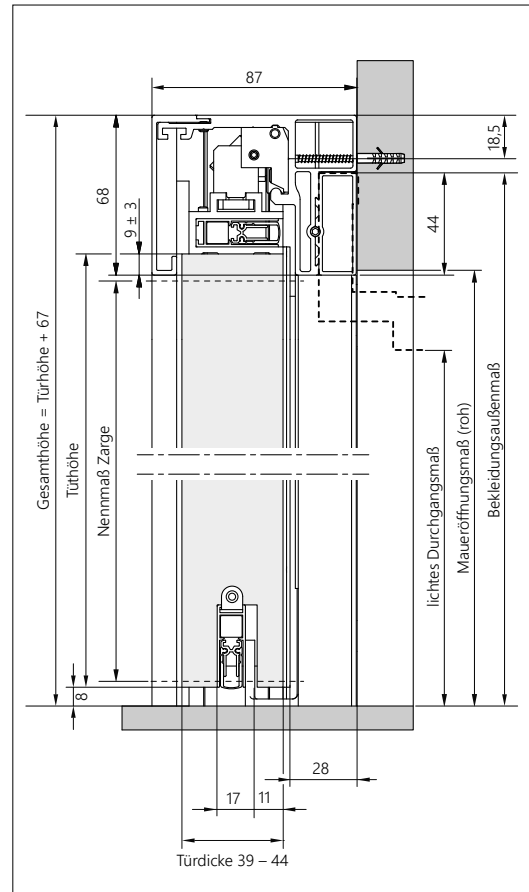

- **Türbreite** = Baurichtmaß + 75

Maueröffnungsmaß:	entsprechende Türbreite:
750 mm	825 mm
875 mm	950 mm
1000 mm	1075 mm
1125 mm	1200 mm

- **Länge der Laufschiene** = Türbreite × 2

- **Türdicke:** 39 – 43 mm
- **Türhöhe** = Baurichtmaß
- **Gesamthöhe** = Türhöhe + 67 mm
- **Nut für Bodenführung:** 35 × 17 mm

Preise und Typen SchallEcht

Berechnung

Türblattbreite: Baurichtmaß +75mm

Türblatthöhe = Baurichtmaß

	Höhe nach BRM bis	Breite nach BRM bis	Breite Maueröffnung	Höhe Maueröffnung	Breite Türblatt bis	Höhe Türblatt bis	Länge Laufprofil	Länge Anschlagprofil	Schlosseite	Art.Nr.
Schallschutz Schiebetür Komlett-Set, bis 80kg, direkte Wandmontage	2000	750	760	2005	875	2000	1650	2067	Neutral	0200001
1 Laufprofil plus Abdeckung									DIN R	0200005
1 Beschlagset, Holz bis 80kg									DIN L	0200040
1 seitr. Anschlagprofil inkl. Blende + Dichtung		785	795	2005	910	2000	1900	2067	Neutral	0200002
1 Dichtungs- und Schwellenprofil;									DIN R	0200006
1 Bodenführung, Holz;									DIN L	0200041
1 Dichtungsset - inkl. Aufnahmeprofil (inkl. Befestigungsmittel)		1000	1010	2005	1125	2000	2150	2067	Neutral	0200003
2 autom. Bodentürdichtungen inkl. Dichtung									DIN R	0200007
1 Bodenschwellenprofil									DIN L	0200042
2 Magnete		1125	1135	2005	1250	2000	2400	2067	Neutral	0200004
(1 Schließblech, nur DIN L und DIN R)									DIN R	0200008
1 Montageanleitung									DIN L	0200043
	2125	750	760	2130	825	2125	1650	2192	Neutral	0200009
									DIN R	0200013
									DIN L	0200044
		875	885	2130	950	2125	1900	2192	Neutral	0200010
									DIN R	0200014
									DIN L	0200045
		1000	1010	2130	1075	2125	2150	2192	Neutral	0200011
									DIN R	0200015
									DIN L	0200046
		1125	1135	2130	1200	2125	2400	2192	Neutral	0200012
									DIN R	0200016
									DIN L	0200047

Zubehör und Einzelteile auf Anfrage

Alle Preisangaben sind Nettopreise zzgl. der gesetzlichen Mehrwertsteuer

Berechnung Türblattbreite: Baurichtmaß +75mm Türblatthöhe = Baurichtmaß	Höhe nach BRM bis	Breite nach BRM bis	Breite Maueröffnung	Höhe Maueröffnung	Breite Türblatt bis	Höhe Türblatt bis	Länge Laufprofil	Länge Anschlagprofil	Schlosseite	Art.Nr.
Schallschutz Schiebetür Komlett-Set, bis 80kg, Zargenmontage	2000	750	760	2005	825	2000	1650	2067	Neutral	0200048
1 Laufprofil plus Abdeckung									DIN R	0200021
1 Beschlagset, Holz bis 80kg									DIN L	0200017
1 seitr. Anschlagprofil inkl. Blende + Dichtung		785	885	2005	950	2000	1900	2067	Neutral	0200049
1 Dichtungs- und Schwellenprofil;									DIN R	0200022
1 Bodenführung, Holz;									DIN L	0200018
1 Dichtungsset - inkl. Aufnahmeprofil (inkl. Befestigungsmittel)		1000	1010	2005	1075	2000	2150	2067	Neutral	0200050
2 autom. Bodentürdichtungen inkl. Dichtung									DIN R	0200023
1 Bodenschwellenprofil									DIN L	0200019
2 Magnete		1125	1135	2005	1200	2000	2400	2067	Neutral	0200051
(1 Schließblech, nur DIN L und DIN R)									DIN R	0200024
1 Montageanleitung									DIN L	0200020
	2125	750	760	2130	825	2125	1650	2192	Neutral	0200052
									DIN R	0200029
									DIN L	0200025
		875	885	2130	950	2125	1900	2192	Neutral	0200053
									DIN R	0200030
									DIN L	0200026
		1000	1010	2130	1075	2125	2150	2192	Neutral	0200054
									DIN R	0200031
									DIN L	0200027
		1125	1135	2130	1200	2125	2400	2192	Neutral	0200057
									DIN R	0200032
									DIN L	0200028
Set Einzugsdämpfung										0160010
einseitig bis 80kg in Öffnungsrichtung nachrüstbar										
Schließblech,										0200056
Edelstahl zur Selbstmontage in Anschlagprofil "SchallEcht"										

Zubehör und Einzelteile auf Anfrage
Alle Preisangaben sind Nettopreise zzgl. der gesetzlichen Mehrwertsteuer

Vorlauf

Schiebetüren zur In-Wand-Montage



Merkmal



- Optimaler Beschlag für die In-Wand-Montage
- Schiene mit Revisionsöffnung
- Laufwagen für die Gewichtsklassen 80 und 120 kg
- Push-to-open-Funktion
- einfache Türmontage in fertiger Wandtasche durch Revisionsöffnung
- nur Laufschiene muss vorab vom Handwerker eingebaut werden

Vorteil



- Taschenverstellung aus der Türöffnung heraus
- Holztür kann unter der Laufschiene montiert werden
- Reibungs- und geräuscharme Bodenführung
- Einfache und schnelle Höheneinstellung (stirnseitig)
- Austausch von Komponenten ohne Öffnung der Wand
- Vorteil bei Holzzargen: keine Aufdopplung nötig

Nutzen



- Schneller, kostengünstiger Austausch von Komponenten im montierten Zustand möglich
- Schnelle und einfache Montage der Tür durch neu konzipierte Türaufnahmen

Beschlagset für Glastüren bis 80 kg

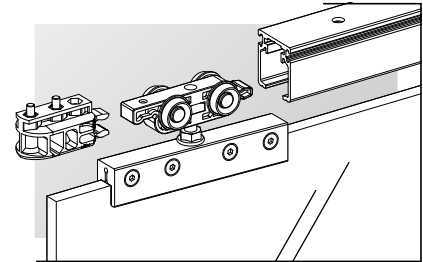

Raststopper und Laufwagen – je zwei Stück pro Tür. Der Laufwagen wird mit dem Türblatt, der Stopper in der Laufschiene verschraubt. Die Tür kann aus- und eingehängt werden, während der Laufwagen in der Laufschiene verbleibt.

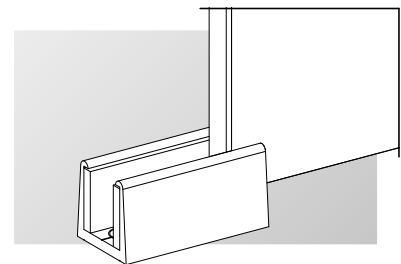

Bodenführung – für Glastüren, zum Verschrauben auf dem Fußboden, mit Teflon-Gleitflächen.

- zur Wand- oder Deckenmontage
- Aluminium- oder Edelstahl-Optik
- Laufschiene mit Revisionsöffnung
- bis 2000/3000 mm Schienenlänge, für jede Tür ist eine eigene Laufschiene erforderlich
- bis 80 kg pro Tür
- für 8 oder 10 mm Glasstärke
- mindestens 690 mm Türbreite
- wahlweise einseitig gedämpft und mit Push-to-close-Beschlag, oder beidseitig gedämpft

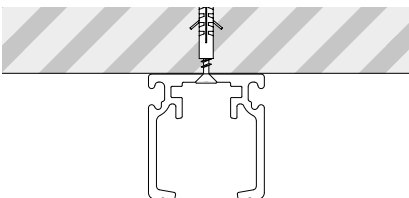

Laufschiene – zur Deckenmontage, mit Revisionsöffnung für den Verstellhebel.

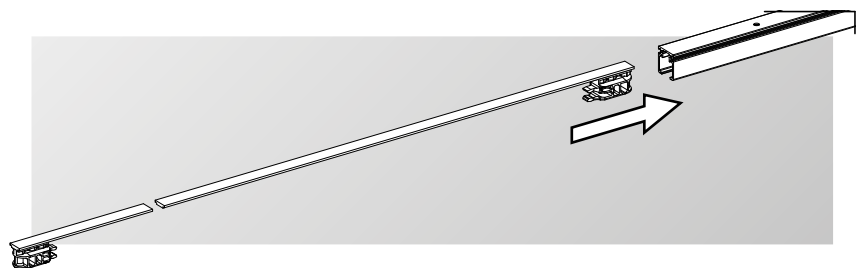

Verstellhebel – zum bequemen Justieren oder Austauschen der Stopper in einer Wandtasche. Die Wandtasche muss dabei nicht geöffnet werden.

Beschlagset für Holztüren bis 80 kg

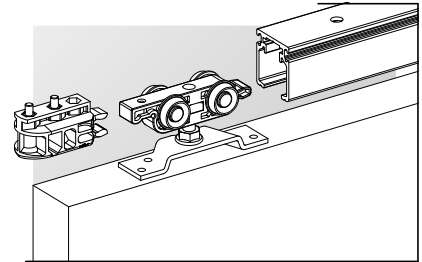

Raststopper und Laufwagen – je zwei Stück pro Tür. Der Laufwagen wird mit dem Türblatt, der Stopper in der Laufschiene verschraubt. Die Tür kann aus- und eingehängt werden, während der Laufwagen in der Laufschiene verbleibt.

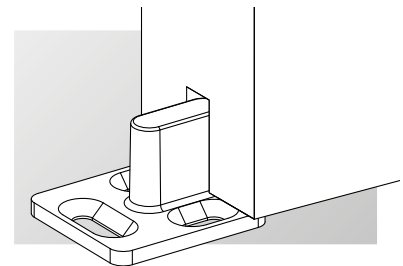

Bodenführung – für Holztüren, zum Verschrauben auf dem Fußboden.

- zur Wand- oder Deckenmontage
- Aluminium- oder Edelstahl-Optik
- Laufschiene mit Revisionsöffnung
- bis 2000/3000 mm Schienenlänge, für jede Tür ist eine eigene Laufschiene erforderlich
- bis 80 kg pro Tür
- für 40 mm Blattstärke
- mindestens 690 mm Türbreite
- wahlweise einseitig gedämpft und mit Push-to-close-Beschlag, oder beidseitig gedämpft

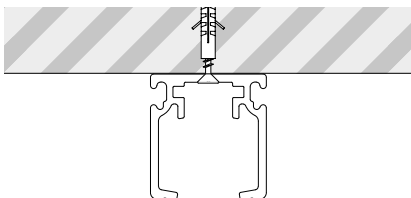

Laufschiene – zur Deckenmontage, mit Revisionsöffnung für den Verstellhebel.

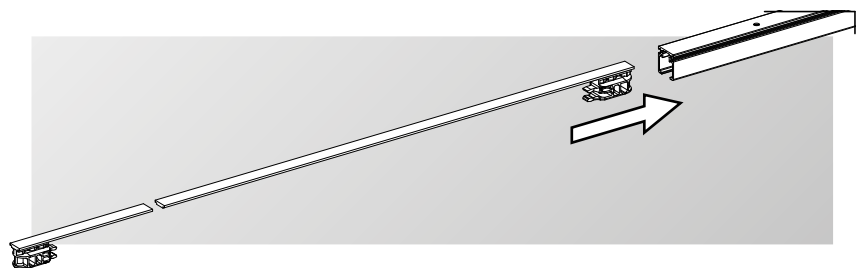

Verstellhebel – zum bequemen Justieren von Stoppern in einer Wandtasche. Die Wandtasche muss dabei nicht geöffnet werden.

Blendprofil für Glastüren

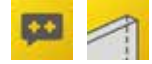

- zur Montage an der Laufschiene
- keine bauseitige Verblendung mehr erforderlich.
- Aluminium- oder Edelstahl-Optik



Blendprofil – beidseitige Montage für deckenmontierte Laufschiene, einseitige Montage für wandmontierte Laufschiene.

Blendprofil für Holztüren



- zur Montage an der Laufschiene
- keine bauseitige Verblendung mehr erforderlich.
- Aluminium- oder Edelstahl-Optik



Blendprofil – beidseitige Montage für deckenmontierte Laufschiene, einseitige Montage für wandmontierte Laufschiene.

Endkappe für Glastüren

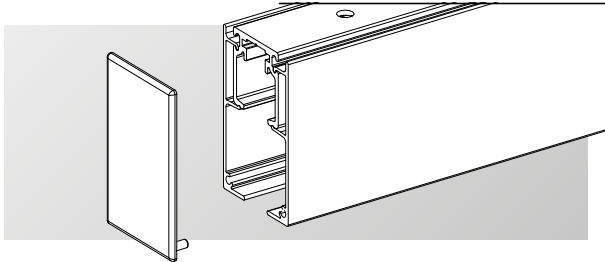

- zum Einstecken in die Laufschiene
- aus Kunststoff

Endkappe für Holztüren

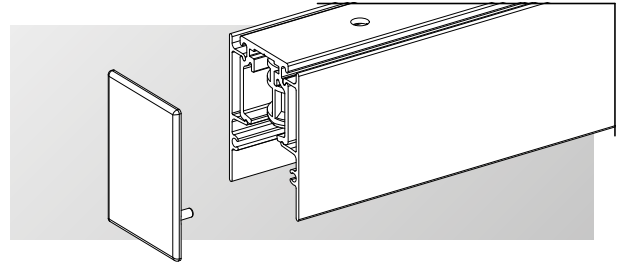

- zum Einstecken in die Laufschiene
- aus Kunststoff

Synchro-Beschlag für Holztüren



- durch einen Seilzug öffnen und schließen beide Türen synchron
- für zwei Holztüren bis 80 kg/Türblatt
- Bequeme Bedienung mit nur einer Hand
- mit Einzugsdämpfung kombinierbar, dann nur bis 40 kg/Türblatt

Produktbeschreibung

Vorlauf

Eingelassene Türaufnahme

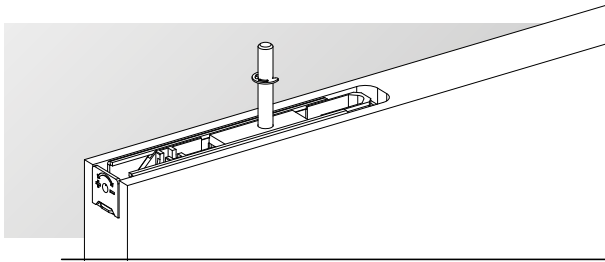

- alle Vorlauf-Beschlagsets sind wahlweise mit unsichtbar im Türblatt eingelassener Türaufnahme erhältlich
- keine Verblendung erforderlich
- bis 80 kg Türgewicht

Türaufnahme mit Blenden

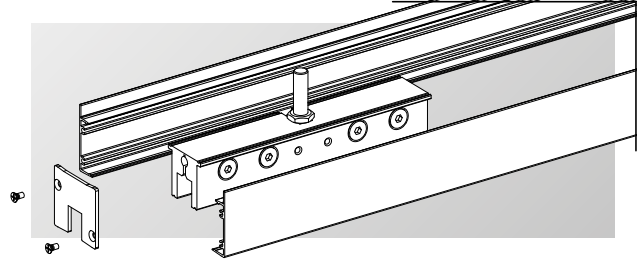

- alle Vorlauf-Beschlagsets für Glastüren sind wahlweise mit Blenden für die Türaufnahme erhältlich
- Verblendung der gesamten Türbreite
- keine zusätzliche Verblendung erforderlich
- bis 80 kg Türgewicht

Einzugsdämpfung

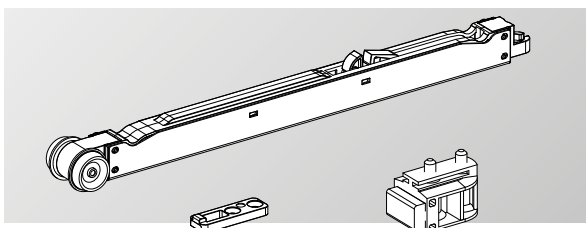

- für sanften Türanschlag
- Arretierung der Türen
- bis maximal 80 kg
- min. 690 mm Türbreite bei einseitigem Einsatz
- min. 1060 mm Türbreite bei beidseitigem Einsatz

Push to close

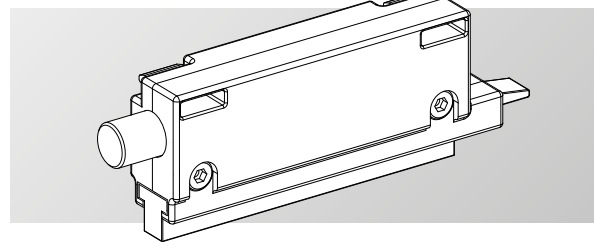

- für Taschen-Montage
- bis maximal 80 kg
- zur Montage an der Taschenseite
- mit einseitiger Einzugsdämpfung auf der gegenüberliegenden Seite kombinierbar

Spielfreie Bodenführung

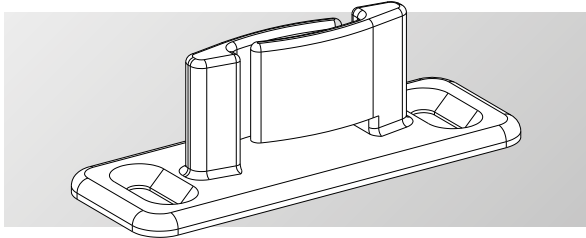

- für Holztüren
- spielfrei

Nutprofil für Holztüren

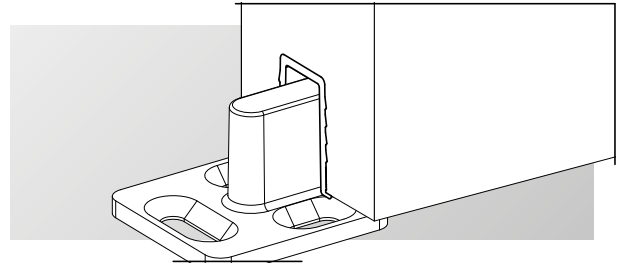

- zum Einlassen in Holztüren

Schiebetürset für Glastüren

Ansicht

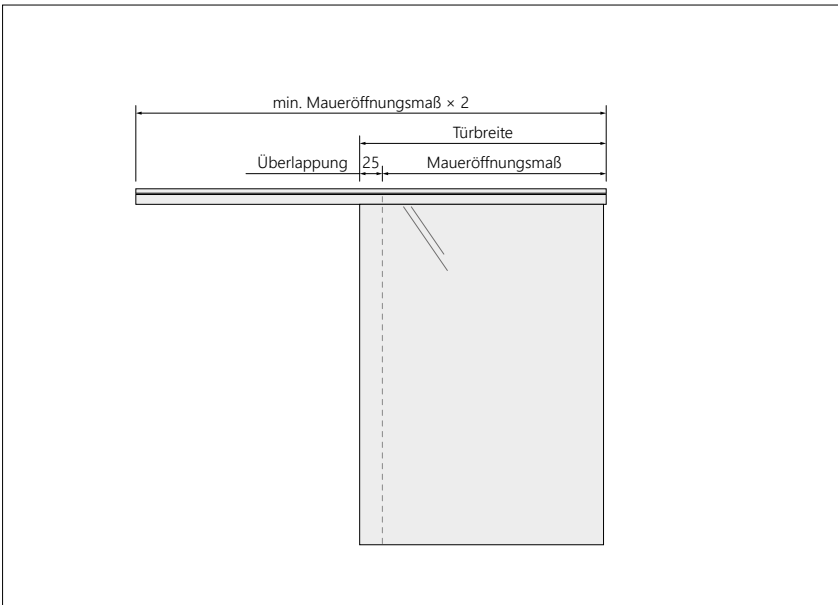

Formeln

- **Türbreite** = Maueröffnungsmaß + 25 mm
- **Länge der Laufschiene** = min. Maueröffnungsmaß × 2 + 100 mm (25 mm Überlappung sind ein empfohlener Richtwert.)
- **Türdicke**: 10 mm
- **Türhöhe** = OK Laufschiene – 69 mm

Wandmontage

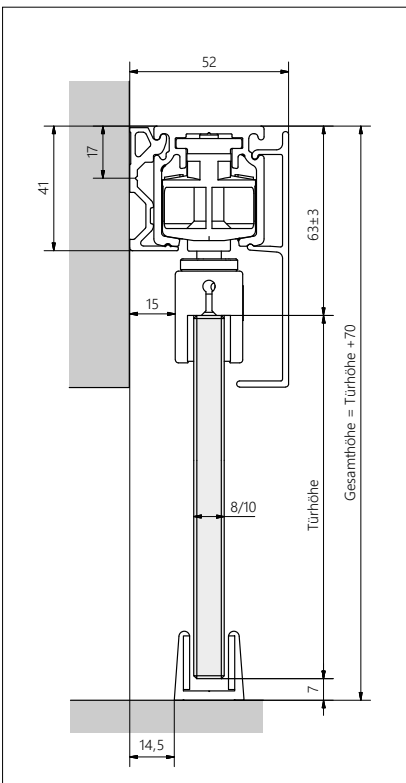

Deckenmontage

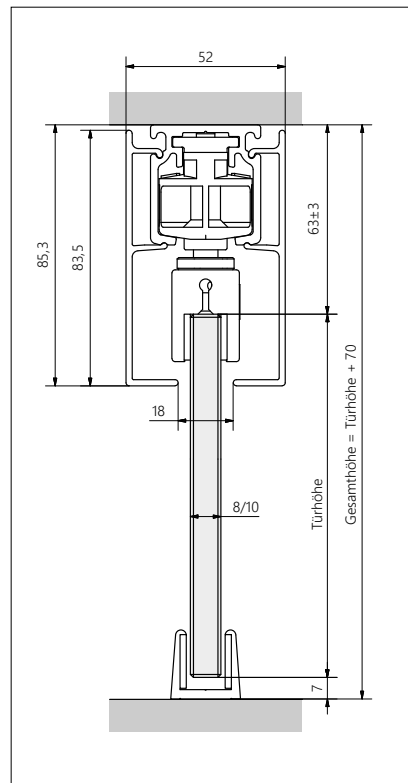

Taschenmontage

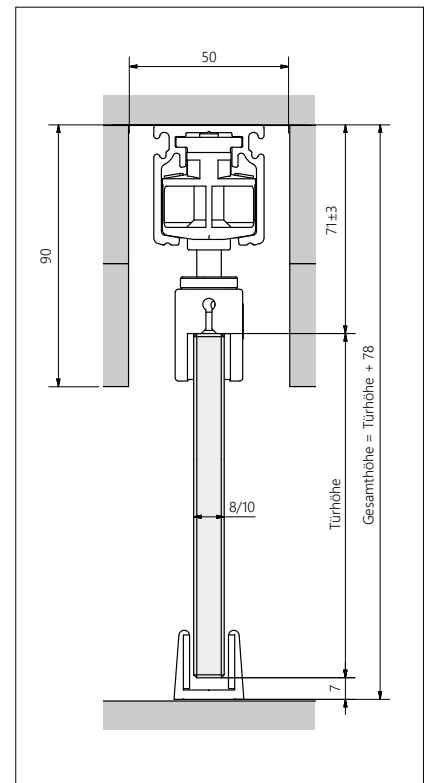

Schiebetürset für Glastüren mit verblendeter Glasklemmbacke

Ansicht

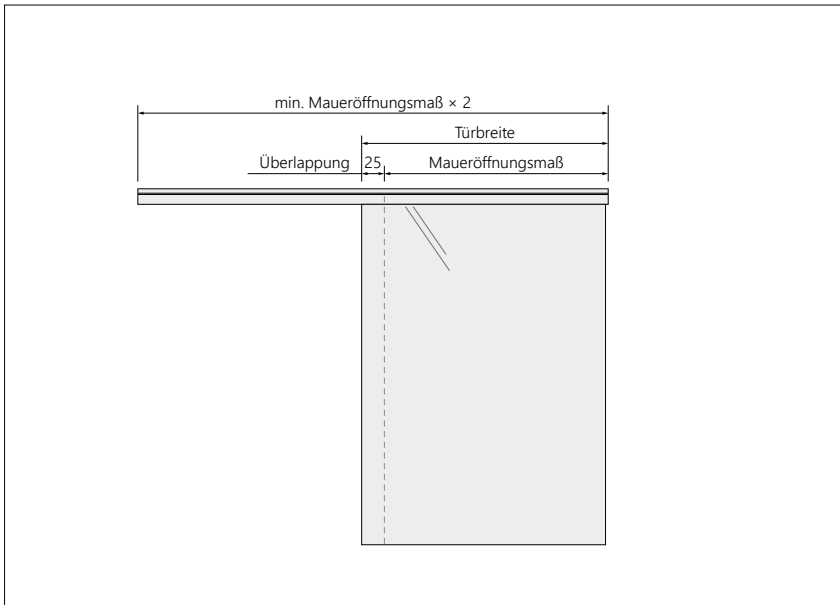

Formeln

- **Türbreite** = Maueröffnungsmaß + 25 mm
- **Länge der Laufschiene** = min. Maueröffnungsmaß × 2 + 100 mm
(25 mm Überlappung sind ein empfohlener Richtwert.)
- **Türdicke**: 10 mm
- **Türhöhe** = OK Laufschiene – 80 mm

Taschenmontage

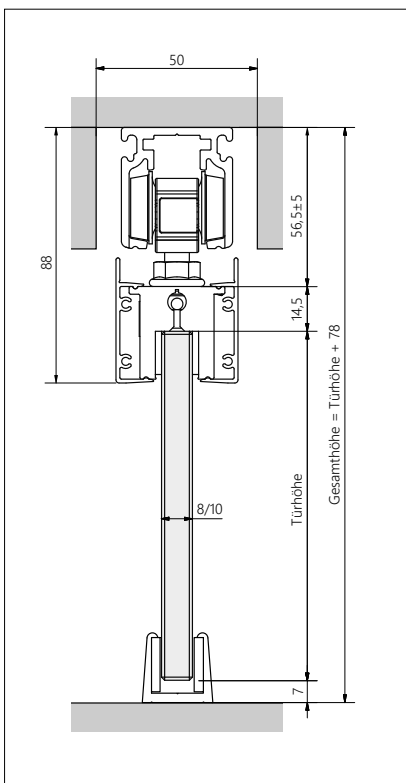

Schiebetürset für Holztüren

Ansicht

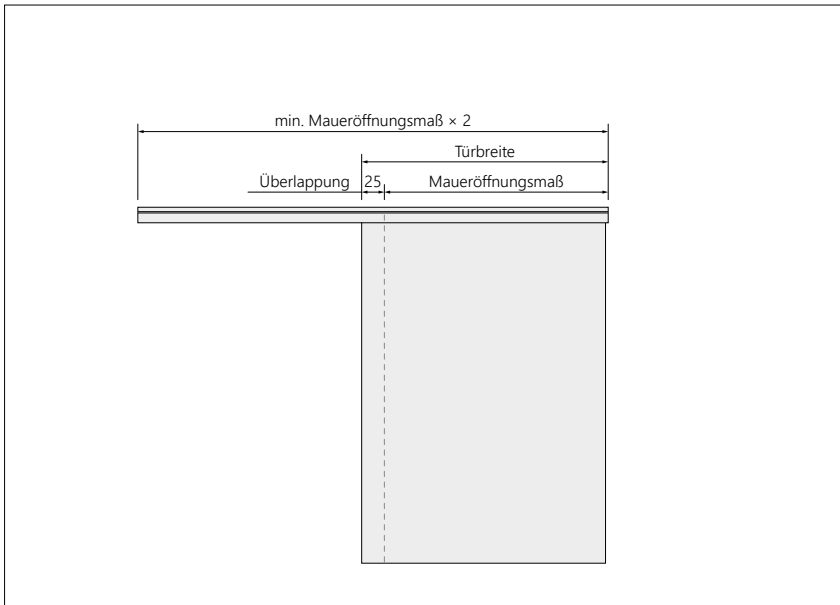

Formeln

- **Türbreite** = Maueröffnungsmaß + 25 mm
- **Länge der Laufschiene** = min. Maueröffnungsmaß × 2 + 100
(25 mm Überlappung sind ein empfohlener Richtwert.)

- **Türdicke**: 40 mm
- **Türhöhe** = OK Laufschiene – 73 mm

Wandmontage

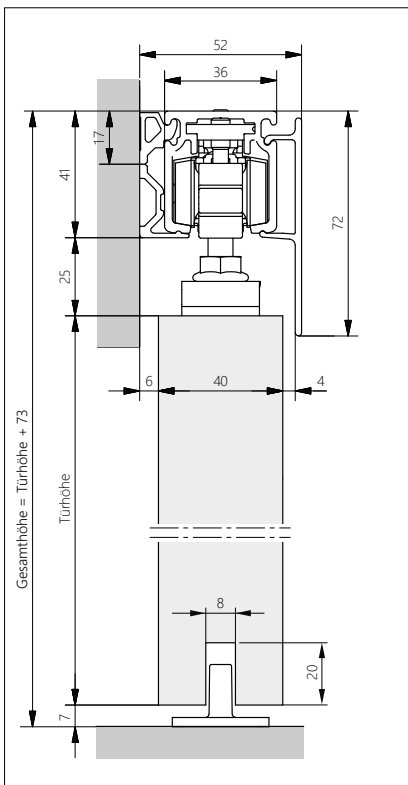

Deckenmontage

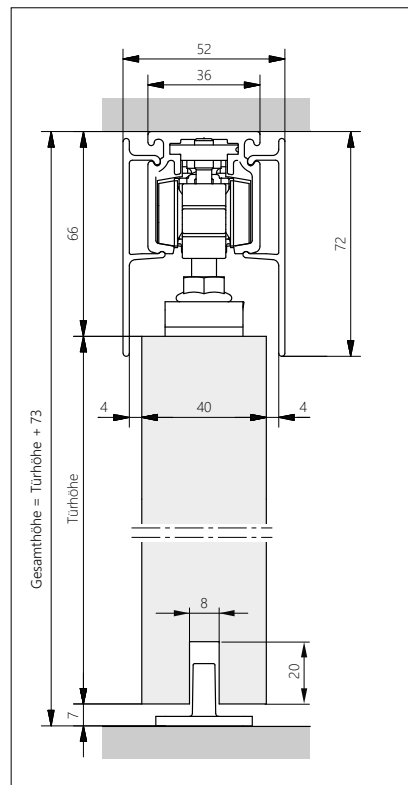

Taschenmontage

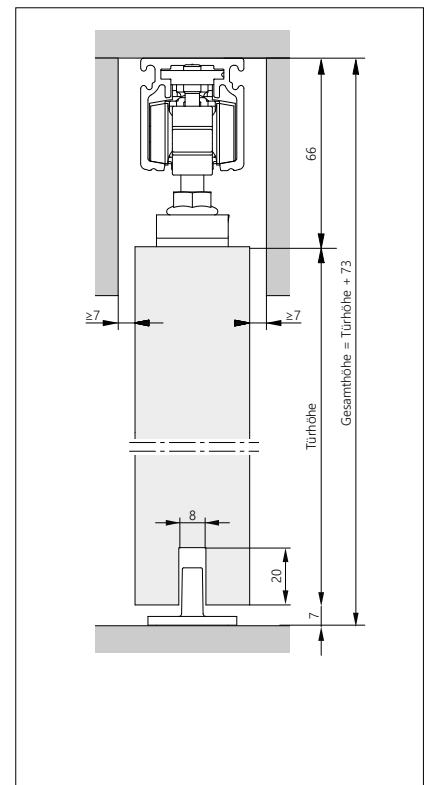

Schiebetürset für Holztüren mit einglassener Türaufnahme

Ansicht

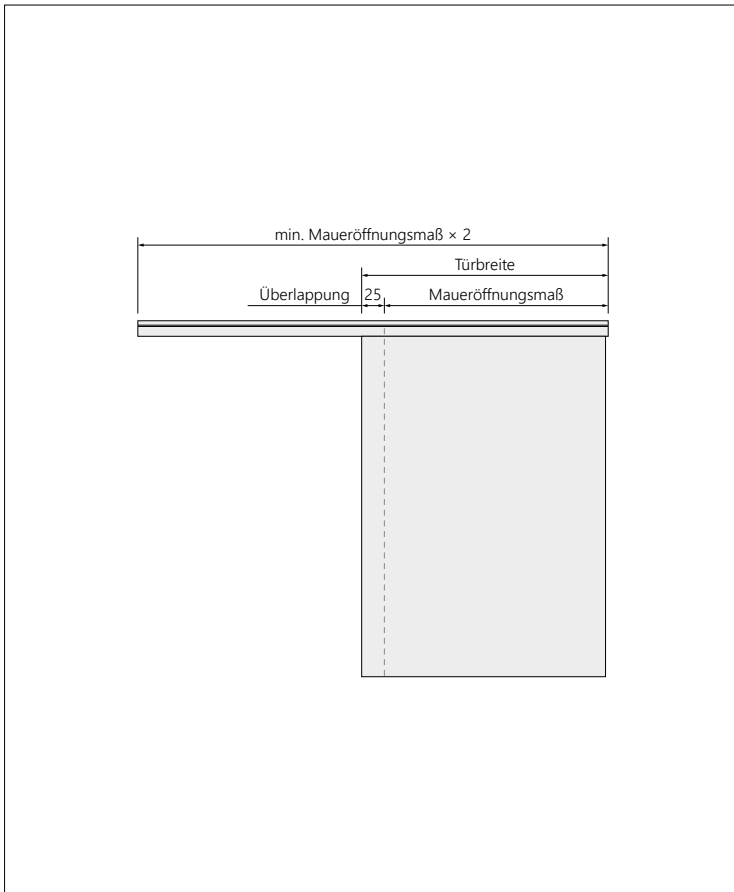

- **Türbreite** = Maueröffnungsmaß + 25 mm
- **Länge der Laufschiene** = min. Maueröffnungsmaß × 2 + 100 mm (25 mm Überlappung sind ein empfohlener Richtwert.)

Vertikalschnitt

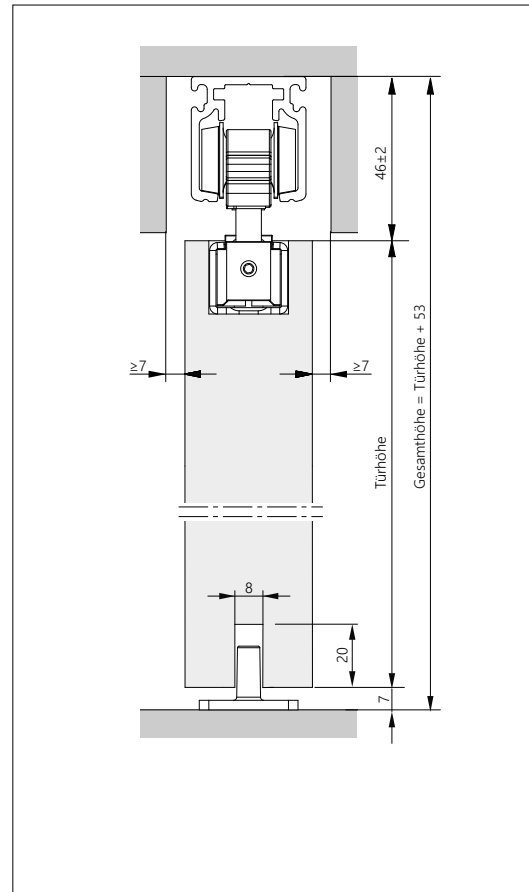

- **Türdicke:** 40 mm
- **Türhöhe** = OK Laufschiene – 53 mm

Preise und Typen

Vorlauf

	Oberfläche	Schienenlänge	Ausstattung	Art-Nr.
Komplettset-Glas 80kg	EV1	1500	Comfort	0160041
- Laufschieneprofil - gebohrt zur Deckenmontage inkl. Revisionsöffnung				
- Laufwagen Set bis 80kg				
- Set Glasklemmbaken mit Blende bis 80kg				
- Bodenführung für Glastüren		2000	Comfort	0160042
- Einzugsdämpfung, einseitig bis 80kg				
- Push to open				
- Verstellhebel, lang (in der Wand)				
Verstellhebel für Laufschiene 1500mm bis max. 985mm TBB		3000	Comfort	0160043
Verstellhebel für Laufschiene 2000mm & 3000mm bis max. 1485mm TBB (kürzbar)				
- Verstellhebel, kurz (vorne)				
Komplettset-Holz 80kg	EV1	1500	Comfort	0160038
- Laufschieneprofil - gebohrt zur Deckenmontage inkl. Revisionsöffnung				
- Laufwagen Set bis 80kg				
- Set Holztüraufnahme bis 80kg, eingelassen				
- Bodenführung für Holztüren		2000	Comfort	0160039
- Einzugsdämpfung, einseitig bis 80kg				
- Push to open				
- Verstellhebel, lang (in der Wand)				
Verstellhebel für Laufschiene 1500mm bis max. 985mm TBB		3000	Comfort	0160040
Verstellhebel für Laufschiene 2000mm & 3000mm bis max. 1485mm TBB (kürzbar)				
- Verstellhebel, kurz (vorne)				
- KU-Führungsprofil				

Zubehör und Einzelteile auf Anfrage
Alle Preisangaben sind Nettopreise zzgl. der gesetzlichen Mehrwertsteuer

Wandanschlußprofil - gebohrt	EV1	1500	01600281500
		2000	01600282000
		3000	01600283000
		4000	01600284000
		6000	01600286000
Blendprofil für Glas (für 2 seitig sind 2 zu Profile zu bestellen)	C31	1500	01600301500
		2000	01600302000
		3000	01600303000
		4000	01600304000
		6000	01600306000
	EV1	1500	01600291500
		2000	01600292000
		3000	01600293000
		4000	01600294000
		6000	01600296000
Blendprofil für Holz (für 2 seitig sind 2 zu Profile zu bestellen)	C31	1500	1600321500
		2000	1600322000
		3000	1600323000
		4000	1600324000
		6000	1600326000
	EV1	1500	1600311500
		2000	1600312000
		3000	1600313000
		4000	1600314000
		6000	1600316000
Set Glasklemmbacken mit Blende bis 80kg für max. TB: 1000mm 2x Glasklemmbacken 2x Blende, 1000mm 2x 2 Klemmeinlagen (für 8-10mm) (1 Montageanleitung)	EV1		0160013
Set Holztüraufnahme bis 80kg, eingelassen 2 Stück Türaufnahmen (1 Montageanleitung) **NICHT mit Synchro möglich**			0160010
Synchro Set für Holztüren bis 80kg (pro Flügel) (auch in Verbindung mit Einzugsdämpfung möglich max Gesamtgewicht 40kg/ Türflügel)			0160025

Zubehör und Einzelteile auf Anfrage
Alle Preisangaben sind Nettopreise zzgl. der gesetzlichen Mehrwertsteuer

VorSprung

Das ökonomische Schiebetürsystem



Merkmal



- erhältlich für Holz- oder Glastüren
- inkl. Einzugsdämpfung

Vorteil



- geringe Baugröße
- einfache Positionierung der Endanschläge für die Einzugsdämpfung
- Montagefreundlich
- Höheneinstellung von vorne
- werkzeuglose Clipsblenden-Montage

Nutzen



- für Standardtürgrößen optimierter Schiebetürbeschlag
- attraktive Formensprache
- preiswert

Beschlagset für Glastüren bis 40 kg

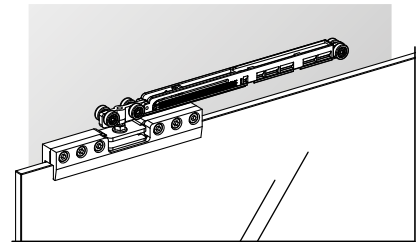

Laufwagen – je zwei Stück pro Tür, Standardmäßig mit Einzugsdämpfung. Der Laufwagen wird auf das Türblatt geklemmt, der Stopper in der Laufschiene verschraubt.

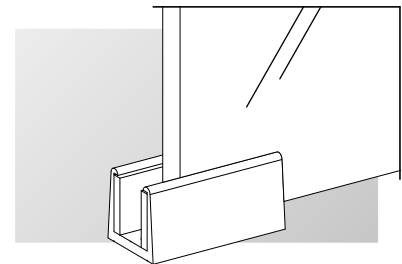

Bodenführung – für Glastüren, zum Verschrauben auf dem Fußboden, mit Teflon-Gleitflächen.

- zur Wandmontage
- Aluminium- oder Edelstahl-Optik
- 2000 mm Schienenlänge
- bis 40 kg pro Tür
- für 8 mm Glasstärke
- mindestens 520 mm Türbreite

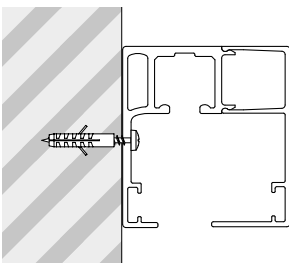

Laufschiene – zur Wandmontage vorgebohrt.

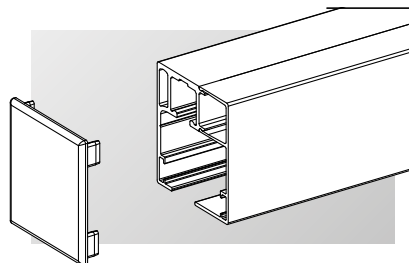

Endkappen – aus Kunststoff.

Beschlagset für Holztüren bis 40 kg

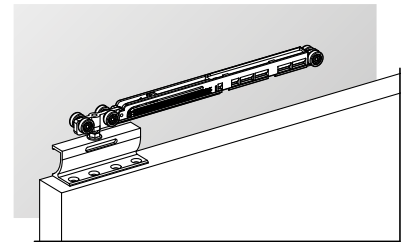

Laufwagen – je zwei Stück pro Tür, Standardmäßig mit Einzugsdämpfung. Der Laufwagen wird mit dem Türblatt, der Stopper in der Laufschiene verschraubt.

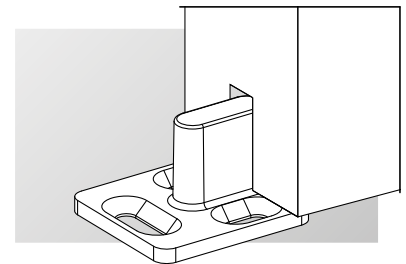

Bodenführung – für Holztüren, zum Verschrauben auf dem Fußboden.

- zur Wandmontage
- Aluminium- oder Edelstahl-Optik
- 2000 mm Schienenlänge
- bis 40 kg pro Tür
- für 40 mm Blattstärke
- mindestens 520 mm Türbreite

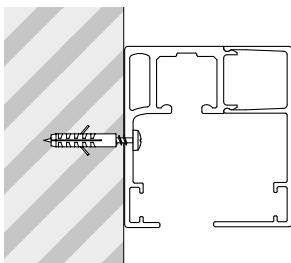

Laufschiene – zur Wandmontage vorgebohrt.

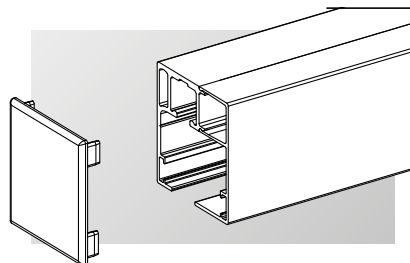

Endkappen – aus Kunststoff.

Schiebetürset für Glastüren

Ansicht

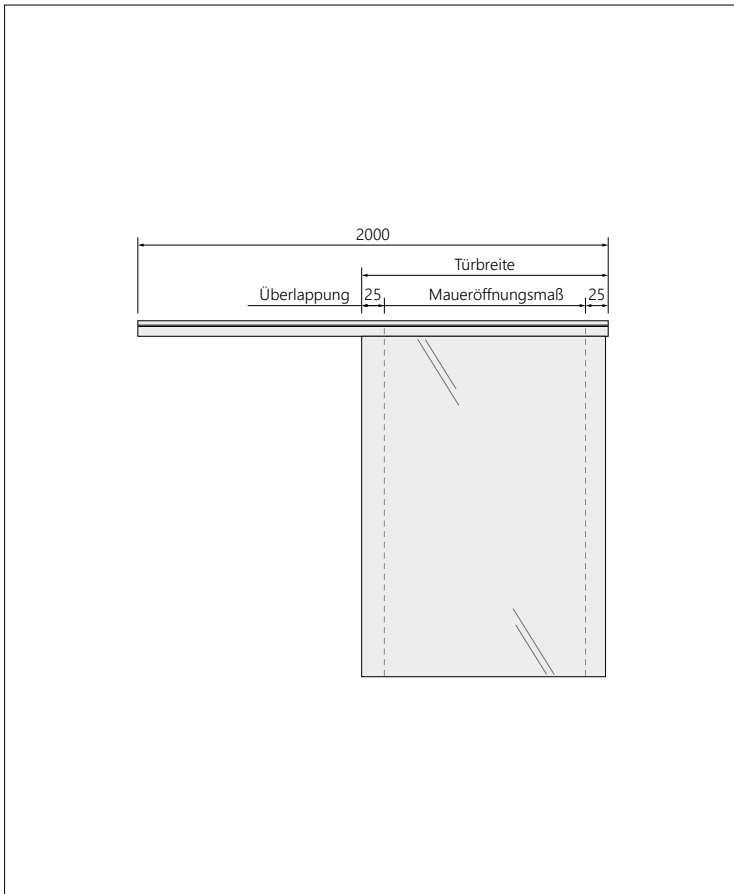

- **Türbreite** = Maueröffnungsmaß + 50 mm
- **Länge der Laufschiene:** 2000 mm
(25 mm Überlappung sind ein empfohlener Richtwert.)

Vertikalschnitt

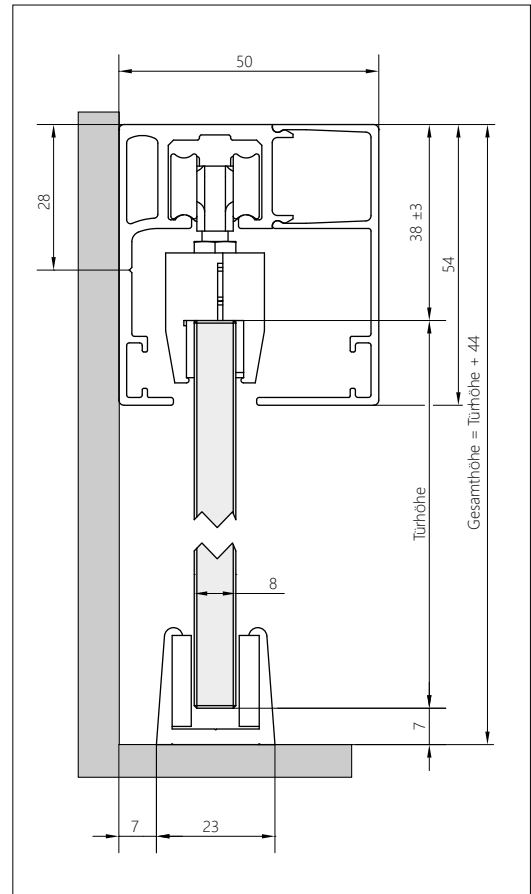

- **Türdicke:** 8 mm
- **Türhöhe** = OK Laufschiene – 44 mm

Schiebetürset für Holztüren

Ansicht

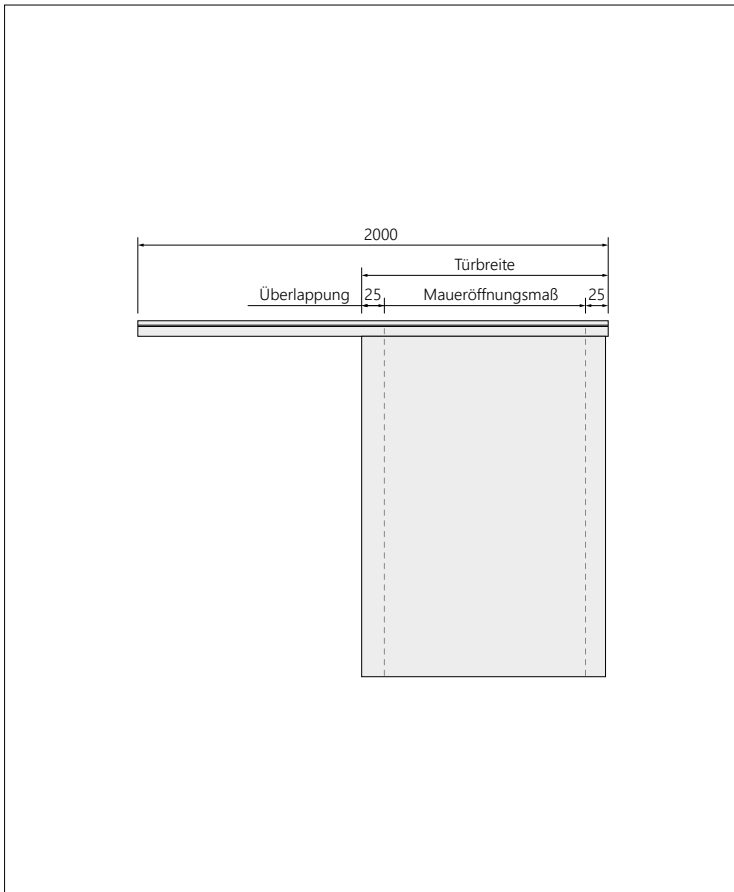

- **Türbreite** = Maueröffnungsmaß + 50 mm
- **Länge der Laufschiene:** 2000 mm
(25 mm Überlappung sind ein empfohlener Richtwert.)

Vertikalschnitt

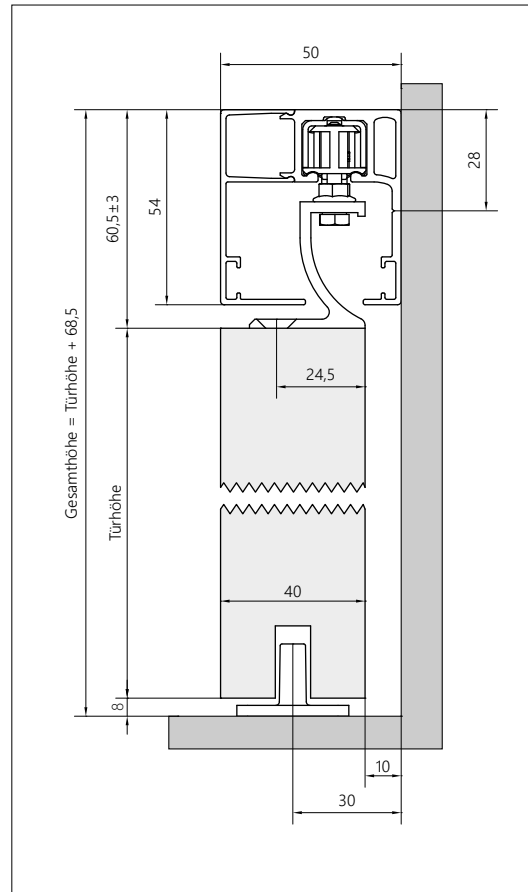

- **Türdicke:** 14 mm
- **Türhöhe** = OK Laufschiene – 68,5 mm
- **Nut für Bodenführung:** 8 × 20 mm

Preise und Typen VorSprung

	Oberfläche	Schienen-länge	Ausstattung	Art-Nr.	Abnahme
Komplettset-Glas, 40kg 2000mm 1 Laufschiene + Blende 2 Endkappen, Kunststoff, lackiert 2 Laufwagen inkl. beids. Einzugsdämpfung 2 Mitnehmer für Einzugsdämpfung 2 Klemmbacken 1 Bodenführung 8mm 1 Montageanleitung	C31	2000	Comfort	0130003	25 Set
Einzugsdämpfung 2 Mitnehmer für Einzugsdämpfung 2 Klemmbacken 1 Bodenführung 8mm 1 Montageanleitung	EV1	2000	Comfort	0130004	25 Set
Komplettset-Holz, 40kg 2000mm 1 Laufschiene + Blende 2 Endkappen, Kunststoff, lackiert 2 Laufwagen inkl. beids. Einzugsdämpfung 2 Mitnehmer für Einzugsdämpfung 2 Türaufnahmen 1 Bodenführung 1 Montageanleitung	C31	2000	Comfort	0130008	25 Set
Einzugsdämpfung 2 Mitnehmer für Einzugsdämpfung 2 Türaufnahmen 1 Bodenführung 1 Montageanleitung	EV1	2000	Comfort	0130007	25 Set
Umrüstset Holz, 40kg 2 Türaufnahmen, Holz, EV1 1 Bodenführung, Holz, Kunststoff schwarz 1 Montageanleitung	EV1	-		0130006	25 Set

KonForm

Die Griff-Kollektion für Schiebetüren



Merkmal



- für Türstärken bis 10 mm
- zum Schrauben oder Kleben
- quadratisch oder rund
- Aluminium-, Edelstahl-Optik oder schwarz eloxiert

Vorteil



- Schiebetürbeschlag und Griff mit einheitlicher Oberfläche

Stoßgriffe zum Schrauben

Stoßgriff, rund, beidseitig,
für Holz- und Glastüren

400 mm Grifflänge,
200 oder 300 mm Bohrabstand

600 mm Grifflänge,
400 mm Bohrabstand

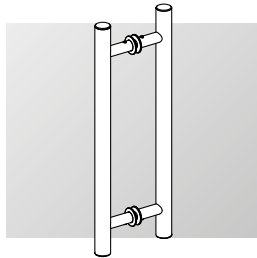

Stoßgriff, rund, mit Griffleiste,
für Holz- und Glastüren

400 mm Grifflänge,
200 oder 300 mm Bohrabstand

600 mm Grifflänge,
400 mm Bohrabstand

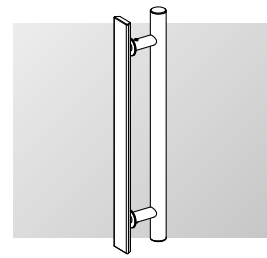

Stoßgriff, eckig, beidseitig,
für Holz- und Glastüren.

400 mm Grifflänge,
200 oder 300 mm Bohrabstand

600 mm Grifflänge,
400 mm Bohrabstand

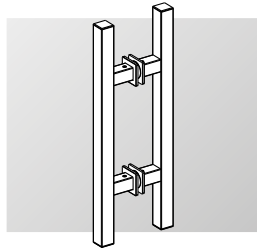

Stoßgriff, eckig, mit Griffleiste,
für Holz- und Glastüren

400 mm Grifflänge,
200 oder 300 mm Bohrabstand

600 mm Grifflänge,
400 mm Bohrabstand

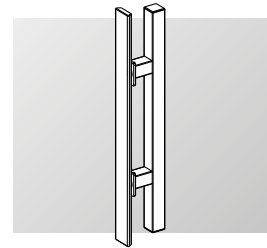

Muschelgriffe zum Schrauben

Griffmuschel, rund, beidseitig,
für Holz- und Glastüren

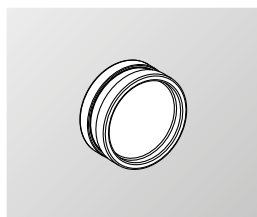

Griffmuscheladapter, eckig, zum
Aufstecken auf Griffmuschel,
für Holz- und Glastüren

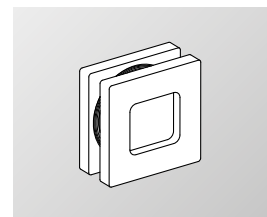

Griffleisten zum Kleben

2 Griffleisten, flach,
B: 38 mm × L: 10 mm,
200, 400 oder 600 mm lang,
für Glastüren

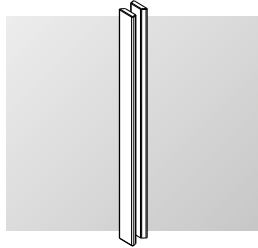

Muschelgriffe zum Kleben

2 Griffmuscheln, rund,
für Glastüren,
D: 65 mm, H: 10 mm

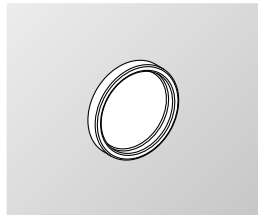

2 Griffmuscheln, eckig,
für Glastüren,
B: 75 mm, T: 75 mm, H: 10 mm

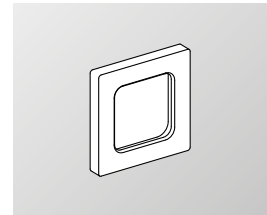

Preise und Typen KonForm

	Länge	Bohrabstand	Oberfläche	Art.-Nr.	
Griffleisten zum Kleben BxH: 38x10mm für Glastüren	200	-	E6EV1	POL-13-04-016	
			E6C31	POL-13-04-015	
			E6C35		
	400	-	E6EV1	POL-13-04-002	
			E6C31	POL-13-04-001	
			E6C35		
	600	-	E6EV1	POL-13-04-003	
			E6C31	POL-13-04-004	
			E6C35		
Muschelgriffe zum Kleben, rund 2 Griffmuscheln, für Glastüren D: 65mm, T: 10mm	-	-	E6EV1	POL-13-04-011	
			E6C31	POL-13-04-012	
			E6C35		
Muschelgriffe zum Kleben, eckig 2 Griffmuscheln, für Glastüren BxH: 75x75mm, H: 10mm	-	-	E6EV1	POL-13-04-013	
			E6C31	POL-13-04-014	
			E6C35		
Stossgriffe zum Schrauben, rund 2 Stossgriffe, für Holz- & Glastüren	400	200	E6EV1	POL-13-02-006	
			E6C31	POL-13-02-003	
			E6C35		
		300		E6EV1	POL-13-02-034
				E6C31	POL-13-02-031
				E6C35	
	600	400		E6EV1	POL-13-02-012
				E6C31	POL-13-02-009
				E6C35	
Stossgriff und Griffleiste zum Schrauben, rund Leiste und Stossgriff, für Glas- & Holztüren	400	200	E6EV1	POL-13-02-004	
			E6C31	POL-13-02-001	
			E6C35		
		300		E6EV1	POL-13-02-032
				E6C31	POL-13-02-029
				E6C35	
	600	400		E6EV1	POL-13-02-010
				E6C31	POL-13-02-007
				E6C35	

Zubehör und Einzelteile auf Anfrage
Alle Preisangaben sind Nettopreise zzgl. der gesetzlichen Mehrwertsteuer

	Länge	Bohrabstand	Oberfläche	Art.-Nr.
Stosgriffe zum Schrauben, eckig 2 Stosgriffe für Glas- & Holztüren	400	200	E6EV1	POL-13-02-017
			E6C31	POL-13-02-018
			E6C35	
		300	E6EV1	POL-13-02-035
			E6C31	POL-13-02-036
			E6C35	
	600	400	E6EV1	POL-13-02-019
			E6C31	POL-13-02-020
			E6C35	
Stosgriff und Griffleiste zum Schrauben, eckig Leiste und Stosgriff, für Glas- & Holztüren	400	200	E6EV1	POL-13-02-025
			E6C31	POL-13-02-026
			E6C35	
		300	E6EV1	POL-13-02-039
			E6C31	POL-13-02-040
			E6C35	
	600	400	E6EV1	POL-13-02-027
			E6C31	POL-13-02-028
			E6C35	
Muschelgriffe zum Schrauben, rund 2 Griffmuscheln, für Glas- & Holztüren	–	–	E6EV1	POL-13-02-013
			E6C31	POL-13-02-014
			E6C35	
Muschelgriffe zum Schrauben, eckig 2 Griffmuscheln, für Glas- & Holztüren	–	–	E6EV1	POL-13-02-015
			E6C31	POL-13-02-016
			E6C35	

Zubehör und Einzelteile auf Anfrage
Alle Preisangaben sind Nettopreise zzgl. der gesetzlichen Mehrwertsteuer

Magnetfallenschloss für Drehtüren



Merkmal



- Einstellbare Federvorspannung der Klemmnuss
- Magnetfalle in Anthrazitgrau (RAL 7016)
- langes und kurzes Edelstahl Schließblech mit Einlagen in Anthrazitgrau (RAL 7016)
- Magnetschließblecheinlage im Schließblech drehbar

Vorteil



- Einstellbarer Anpressdruck durch drehbare Falleneinlage
- Türdrücker kann horizontal z.B. zu den Linien in der Tür eingestellt werden
- Kein Anschlagen der Falle auf dem Schließblech

Nutzen



- Keine hängenden Drücker
- Geräusch- und Verschleißarm
- Hochwertige Optik

Magnetfallenschloss



- für den Einbau in Drehtüren aus Holz
- Ausführungen: UV, BB, PZ, WC
- Abmessungen: 235x20x3
- Magnetfallenschloss, mit einstellbarer Drückerposition (+/- 2 Grad)
- Magnetfalle in Anthrazitgrau (RAL 7016)
- mit passendem Edelstahl Schließblech und Einlagen in Anthrazitgrau (RAL 7016)
- (kurzes und langes Schließblech verfügbar)
- nach DIN 12209 geprüft



Magnetfallenschloss – für Profilzylinder- oder Buntbart-Schlösser



Magnetfallenschloss – nicht abschließbar.



Magnetfallenschloss – für WC-Türen, verriegelbar.



Schließblech

Preise und Typen Magnetfallenschloss

	DIN	Schloss	Art.-Nr.	Abnahme
Magnetfang Stulp mittig, Drücker verstellbar	Mittig	UV	03202000101	30
		PZ (BB)	03201000101	30
		WC	03203000101	30
Schließblech lang gefälzt, Edelstahl, 170x29mm, Unterfütterung Anthrazit	DIN L	mit Riegelloch	0090011	50
	DIN R	mit Riegelloch	0090012	50
Schließblech lang gefälzt, Edelstahl, 200x29mm, Unterfütterung Anthrazit	Mittig	mit Riegelloch	90038	50
Schließblech kurz gefälzt, Edelstahl, Unterfütterung Anthrazit	Mittig	ohne	0090039	50
	Mittig	ohne	0090037	50

Zubehör und Einzelteile auf Anfrage
Alle Preisangaben sind Nettopreise zzgl. der gesetzlichen Mehrwertsteuer

DrehMoment

Einzugsdämpfung für Drehtüren



Merkmal



- selbstschließende Einzugsdämpfung für Drehtüren
- bis max. 985 mm Türbreite und 40 kg Gewicht
- für 8 mm ESG und 8,76 VSG
- auch für Stahlzargen geeignet
- die Schließ- und Dämpfungskraft ist einstellbar
- leichte Montage
- kompakte Baugröße
- auch ins Türblatt integrierbar

Vorteil



- zufallende Türen werden gedämpft und sanft in die Endlage gezogen
- einfach nachzurüsten
- klassisches, unauffälliges Design

Nutzen



- gesteigerter Komfort bei zurückhaltender Optik
- verhindert Türschlagen und Fingerklemmen

Für Glastüren



Weiß lackiert



Edelstahl-Optik



Aluminium-Optik

- Türen werden gedämpft und sanft in die Endlage gezogen
- einstellbare Schließ- und Dämpfungskraft
- einfache Montage, auch zum Nachrüsten
- Oberflächen: Weiß lackiert, Edelstahl oder Aluminium
- für 8 mm ESG-Türen oder 8,76 mm VSG-Türen
- für Türen bis 985 mm Breite und 40 kg Gewicht

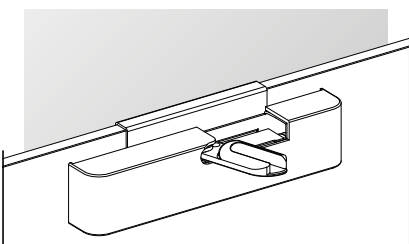

Drehmoment – für Glastüren, zum Aufstecken auf das Türblatt.

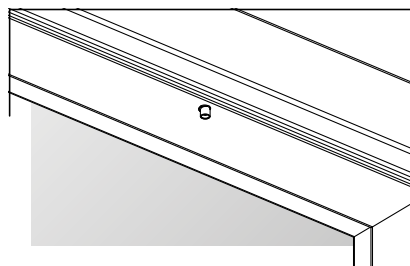

Auslöser – für Holz- und Stahlzargen.

Für Holztüren



Weiß lackiert



Edelstahl-Optik



Aluminium-Optik

- Türen werden gedämpft und sanft in die Endlage gezogen
- einstellbare Schließ- und Dämpfungskraft
- einfache Montage, auch zum Nachrüsten
- Oberflächen: Weiß lackiert, Edelstahl oder Aluminium
- für Türen bis 985 mm Breite und 40 kg Gewicht
- für stumpfe und gefälzte Türen

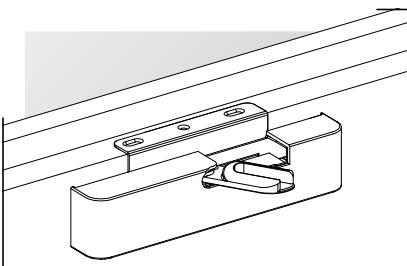

Drehmoment – für Holztüren, zur Montage auf dem Türblatt.

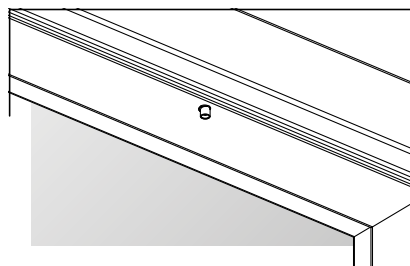

Auslöser – für Holz- und Stahlzargen.

Zum Einlassen in Holztüren



Röntgenansicht



Auslöser – in Holzzarge eingelassen.

- Türen werden gedämpft und sanft in die Endlage gezogen
- flächenbündig eingelassen, nahezu unsichtbar
- einstellbare Schließ- und Dämpfungskraft
- einfache Montage, auch zum Nachrüsten
- für Türen bis 985 mm Breite und 40 kg Gewicht

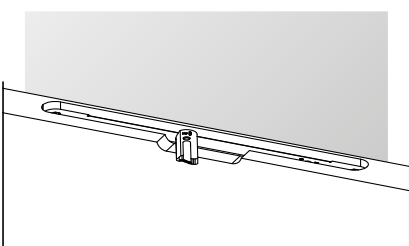

Drehmoment – für Holztüren, zum Einlassen in ein Türblatt ohne Falz.

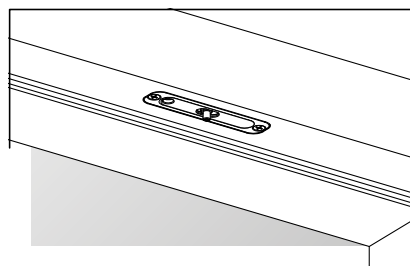

Auslöser – in Holzzarge eingelassen.

Zum Einlassen in Holztüren

Fräsmaße

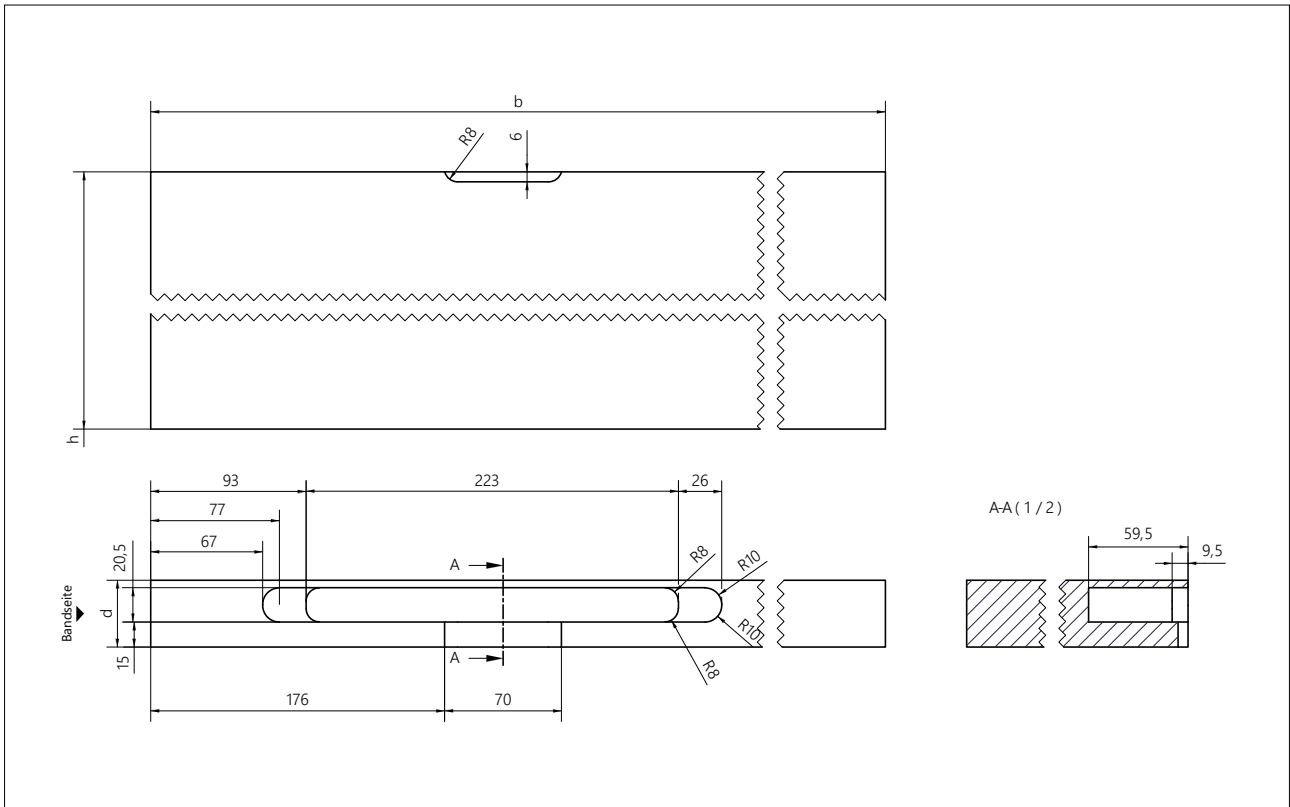

Preise und Typen DrehMoment

	Oberfläche	Din- Richtung	Unter- fütterung	Art-Nr.
DrehMoment aufgesetzt für Glastüren (mit Aluminiumblende) bis max. 40kg Türgewicht, für Holz- und Stahlzargen, max. Türbreite: 985mm	C31	DIN-Rechts		POL-12-31
		DIN-Links		POL-12-32
	EV1	DIN-Rechts		POL-12-29
		DIN-Links		POL-12-30
	Weiß	DIN-Rechts		POL-12-44
	DIN-Links		POL-12-45	
DrehMoment aufgesetzt für Holztüren (mit Kunststoffblende) bis max. 40kg Türgewicht, für Holz- und Stahlzargen, max. Türbreite: 985mm	C31	DIN-Rechts		POL-12-27
		DIN-Links		POL-12-28
	EV1	DIN-Rechts		POL-12-33
		DIN-Links		POL-12-34
	Weiß	DIN-Rechts		POL-12-36
	DIN-Links		POL-12-37	
DrehMoment eingelassen bis max. 40kg Türgewicht, für Holzzargen, max. Türbreite: 985mm	Stahl	DIN-Rechts		POL-13-41
		DIN-Links		POL-13-42
Kopfstück/Auslöser, für gefälzte Türen inkl. Montageplatte	C31	DIN-Rechts		POL-13-43-01
		DIN-Links		POL-13-44-01
	Weiß	DIN-Rechts		POL-13-43-02
		DIN-Links		POL-13-44-02
Kopfstück/Auslöser, für stumpfe Türen	C31	–		POL-12-11-01
	Weiß	–		POL-12-11-02
Auslöseeinheit zum Bohren für stumpfe Türen inkl. Montageplatte, Unterfütterung, Abdeckkappe RAL 9006 & RAL 9016	Kunststoff	–	1,2,3 & 4mm	0030015
			nur 1mm	0030011
			nur 2mm	0030012
			nur 3mm	0030013
			nur 4mm	0030014

Zubehör und Einzelteile auf Anfrage
Alle Preisangaben sind Nettopreise zzgl. der gesetzlichen Mehrwertsteuer

RückHalt

Stopper und Anschläge für Drehtüren

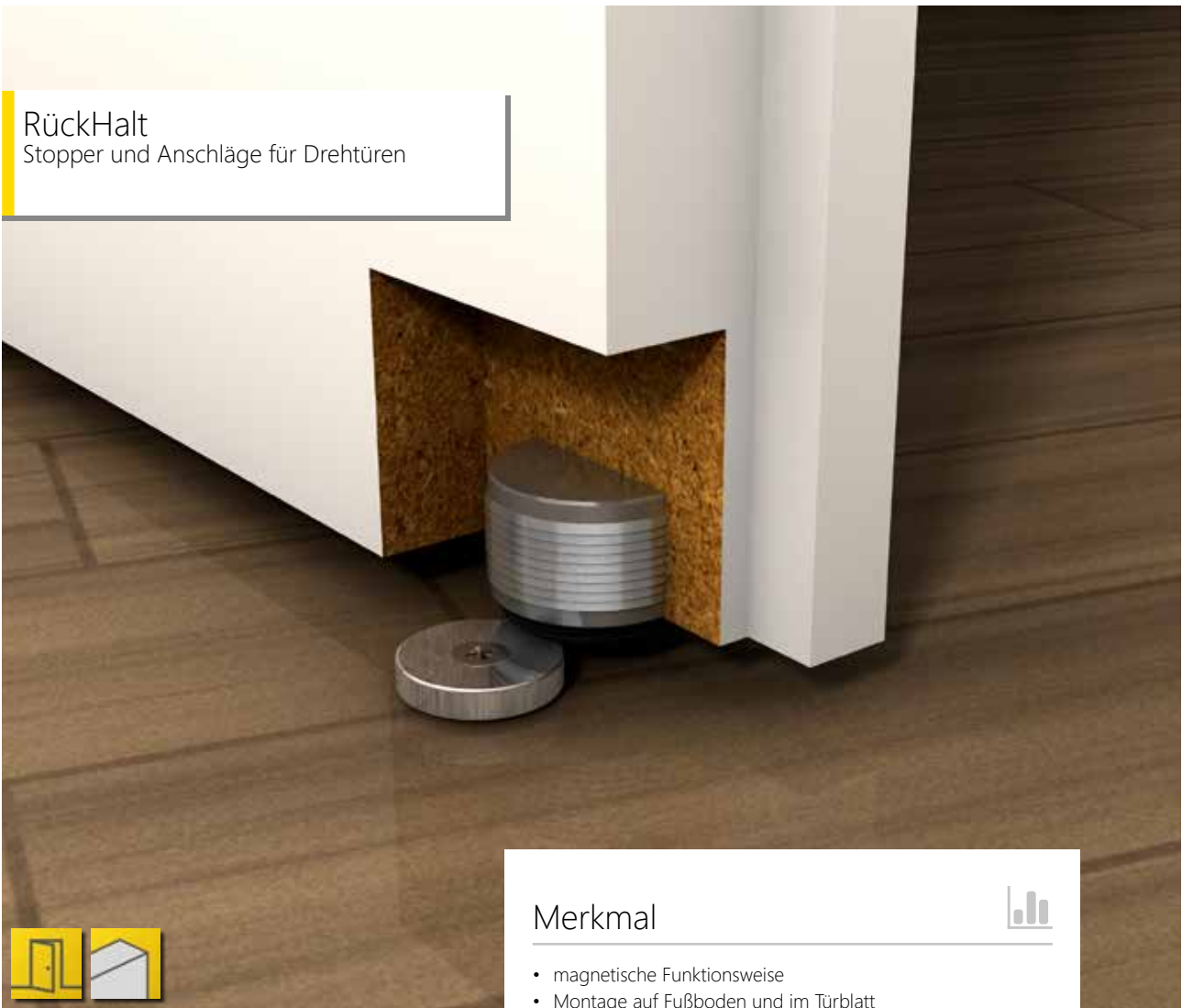

Merkmal



- magnetische Funktionsweise
- Montage auf Fußboden und im Türblatt
- nahezu unsichtbare Montage
- wahlweise mit oder ohne Anschlag

Vorteil



- kein auffälliger Türstopper
- flächenbündig montierbar
- einfache Montage auf dem Boden
- Magnet im Türblatt nahezu unsichtbar eingelassen
- Türstopper mit Haltefunktion kombinierbar

Nutzen



- fast unsichtbar und arbeitet in beide Richtungen
- offene Tür wird arretiert

Magnetischer Türstopper



- mit Neodymmagnet
- magnetische Arretierung der geöffneten Drehtür
- nahezu unsichtbarer Einbau

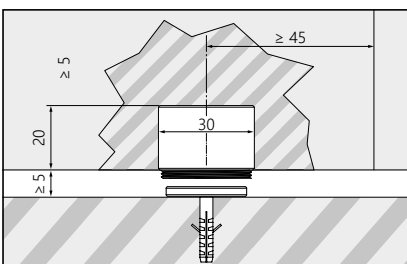

Ein Magnet wird unsichtbar in die Unterseite des Türblattes eingelassen, ein weiterer wird auf den Fußboden geschraubt.

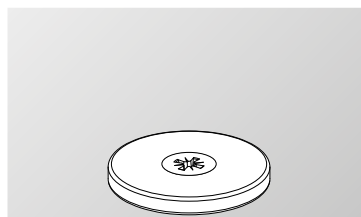

Bodenmagnet zum Schrauben.

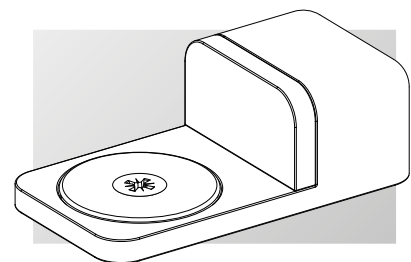

Magnetischer Anschlag zum Schrauben.

Preise und Typen Rückhalt

	Oberfläche	Art-Nr.	Abnahme
Rückhalt ohne Anschlag			
Bodenmagnet zum Verschrauben oder Verkleben, D:30mm	C31	POL-15-01	10 100
Rückhalt mit Anschlag			
Bodenmagnet zum Verschrauben, D:30mm	C31	POL-15-02	10 100

Zubehör und Einzelteile auf Anfrage
Alle Preisangaben sind Nettopreise zzgl. der gesetzlichen Mehrwertsteuer

Smart Entrance Berührungssensitive Türgriffe

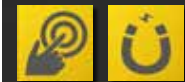

Smart Entrance – Touch to open verändert die Art und Weise, einen Raum zu betreten.

»Touch to open« bedeutet: Bloßes Berühren des Smart Entrance Kontaktgriffes betätigt das Smart Entrance Kontaktschloss und die Tür öffnet sich. Architekten, denen eine detailreduzierte Formensprache wichtig ist, finden mit Smart Entrance – Touch to open by Pollmeier eine visuell, haptisch und funktional überzeugende Lösung zum Öffnen von Türen.

Smart Entrance für Holztüren



- öffnet bei bloßer Berührung
- magnetische Verriegelung
- mit optionalem Taster zum Abschließen
- Batteriebetrieben
- für 38 bis 43 mm Türstärke
- für stumpfe und gefälzte Türen (Vorhandene Zargen müssen für Magnetfallenschlösser vorge-richtet sein!)



Elektronisches Einsteckschloss.



Optionaler Tastschalter zum Abschließen.



Schließblech.

Griffvarianten zum Aufsetzen

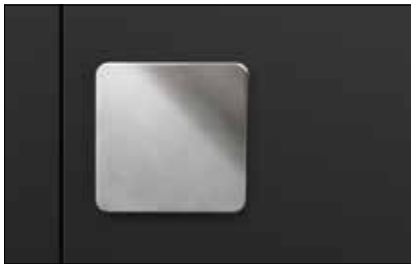

Planum



Vigo

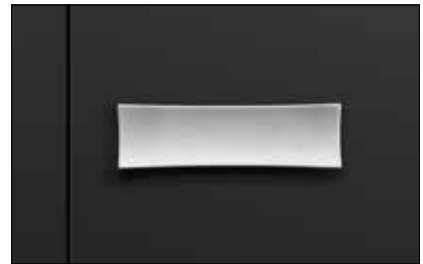

Pallene

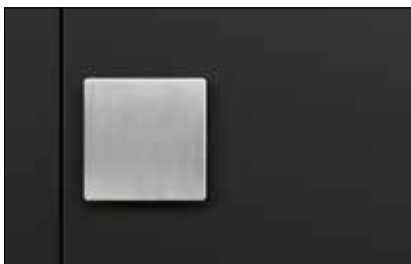

Venix

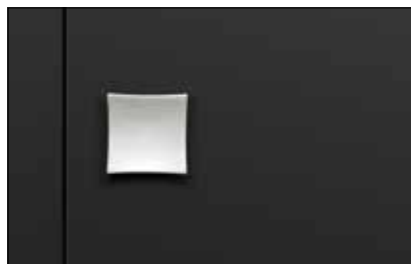

Dione

Griffvarianten zum Einlassen



Pan



Puck

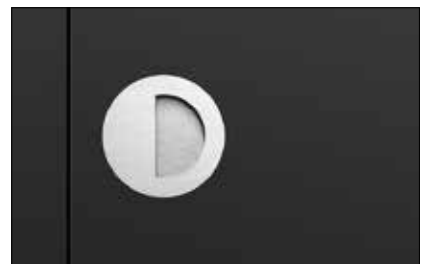

Narvi



Biko



Mimas



Cosmo

Einbaumaße für Holztüren

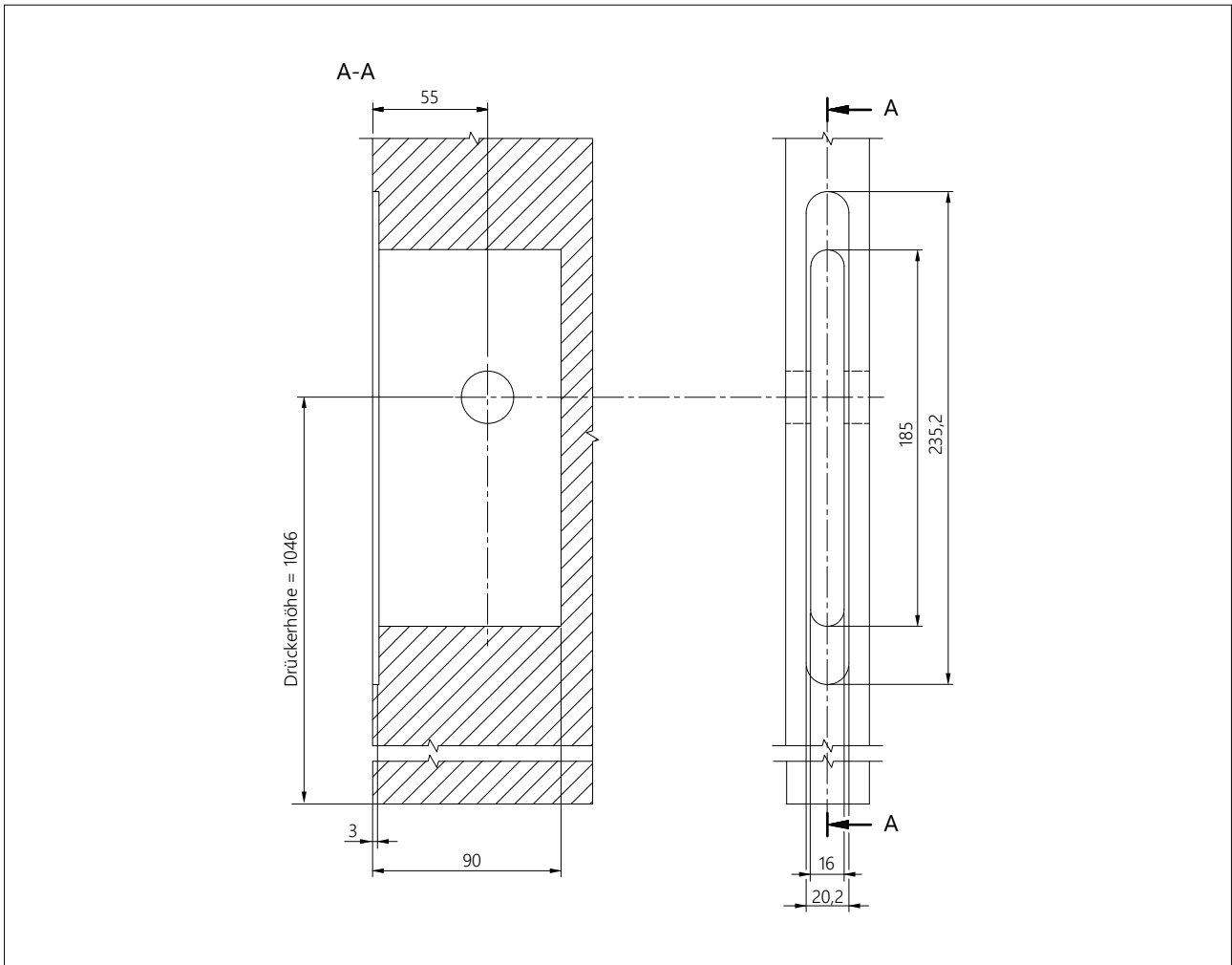

Fräsmaße für das Einsteckschloss

Einbaumaße für Holztüren

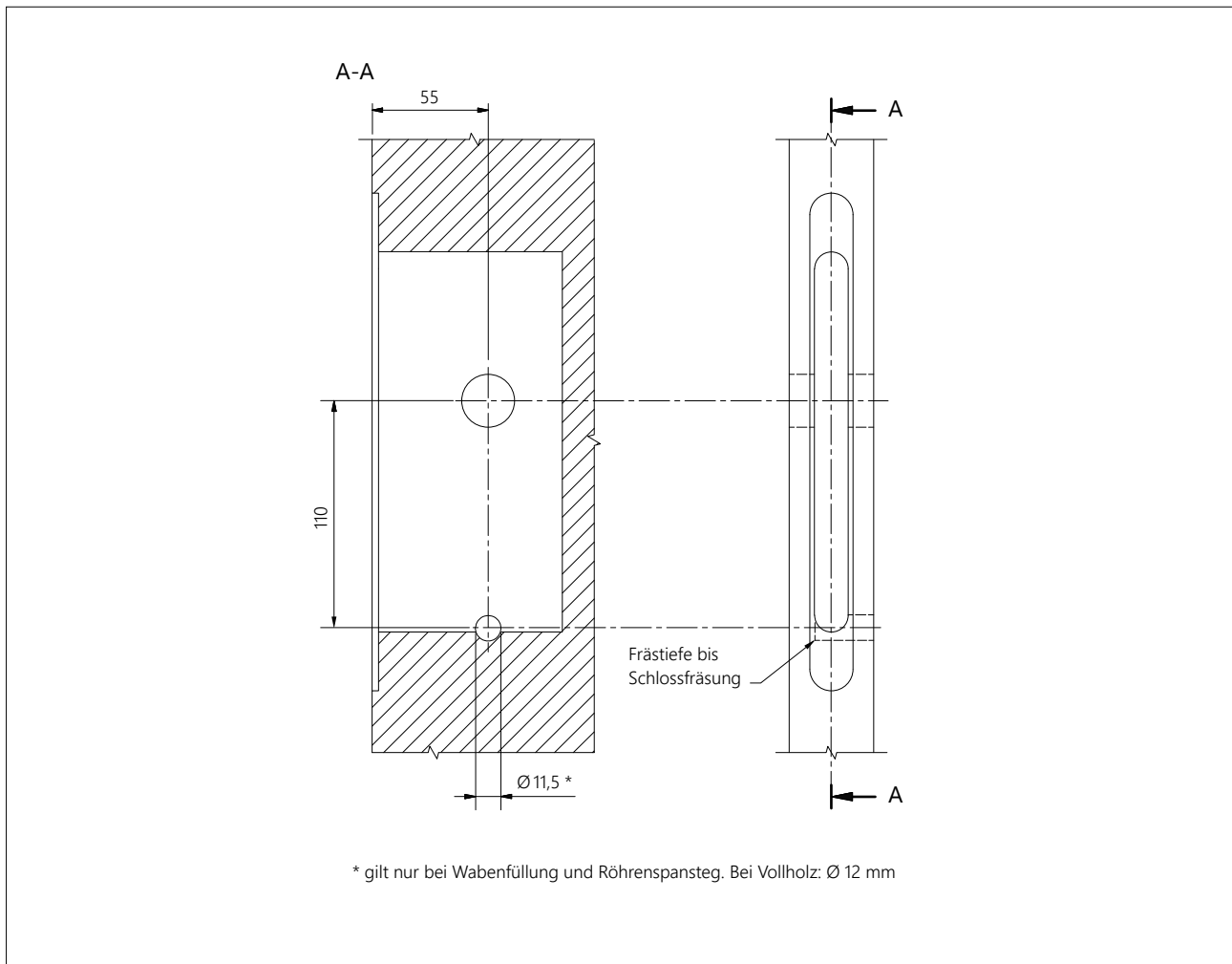

Fräsmaße für den Schließaster

Fräsmaße für Griffe zum Einlassen

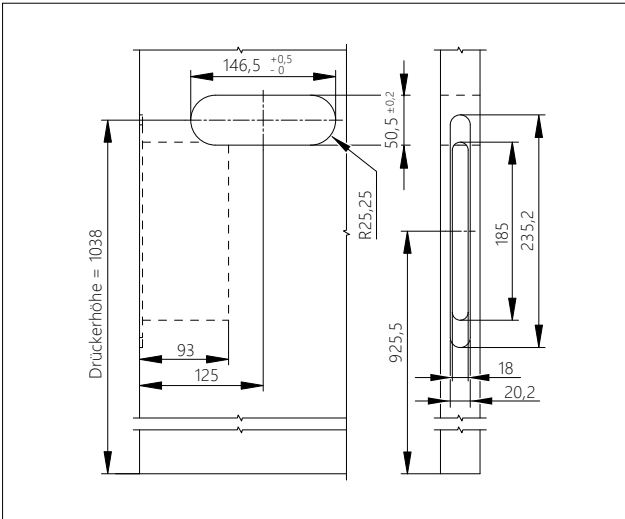

Biko/Pan

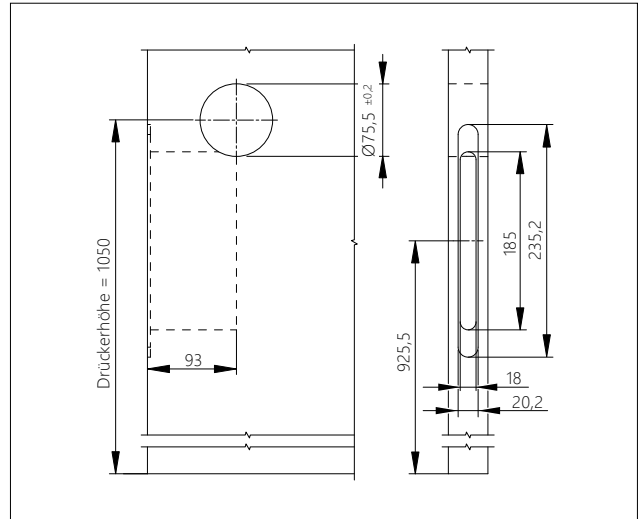

Narvi/Puk

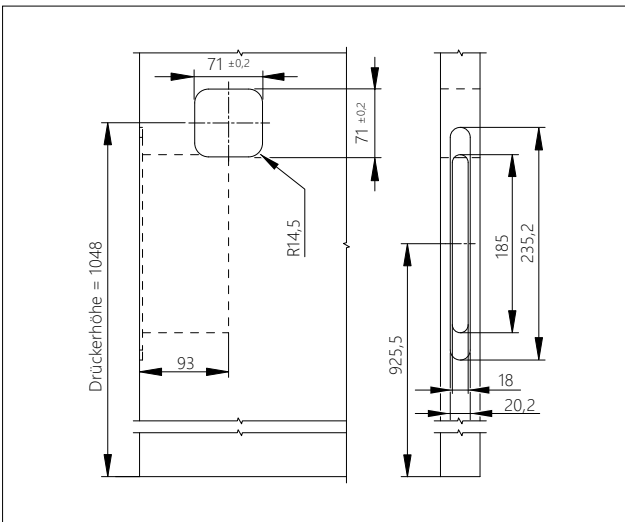

Mimas

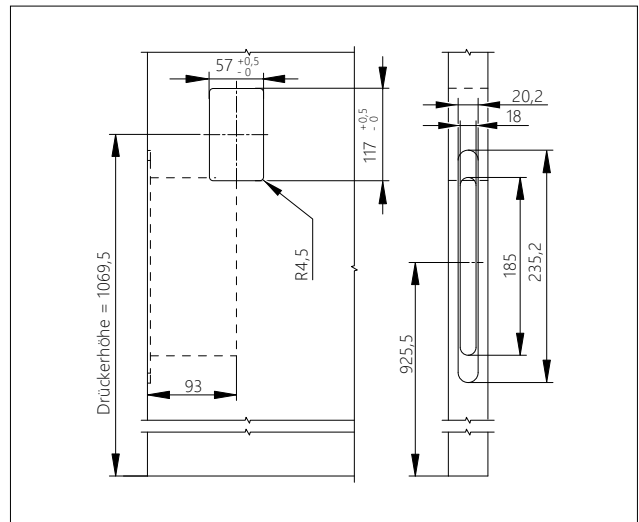

Cosmo

Smart Entrance für Glastüren



- öffnet bei bloßer Berührung
- magnetische Verriegelung
- Batteriebetrieben
- für 8 mm Türstärke (ESG)



Smart Entrance Griff »Aleo« ...



... und passende Türbänder.

Einbaumaße für Glastüren

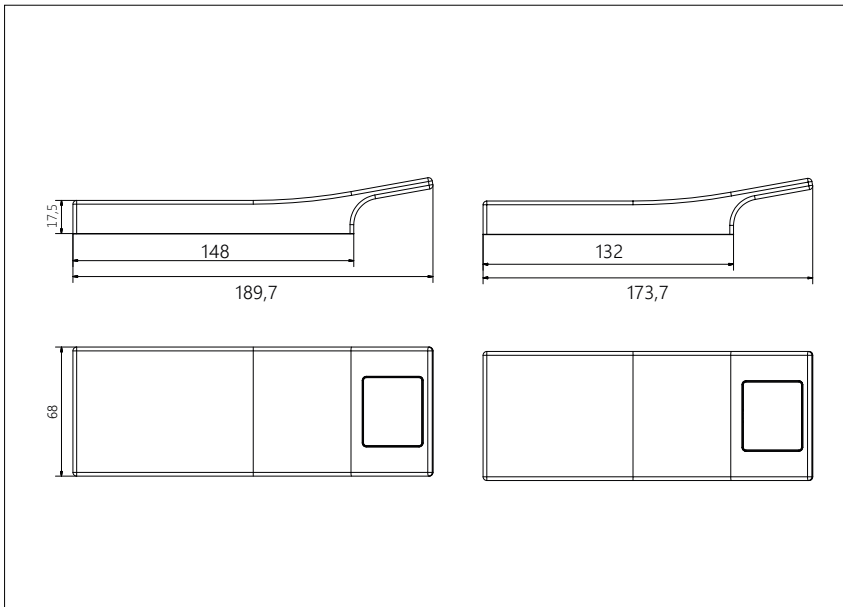

Studio-Schlosskasten

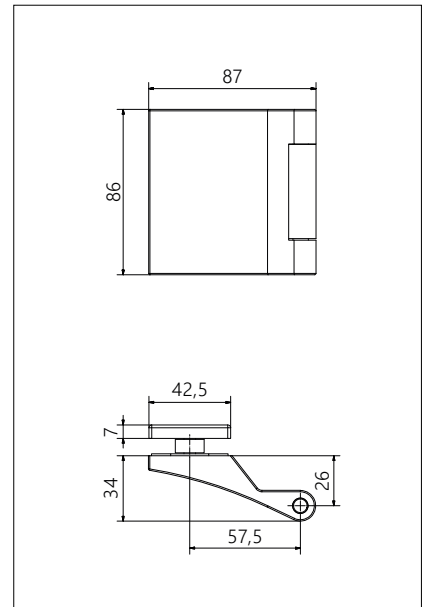

Office-Bänder

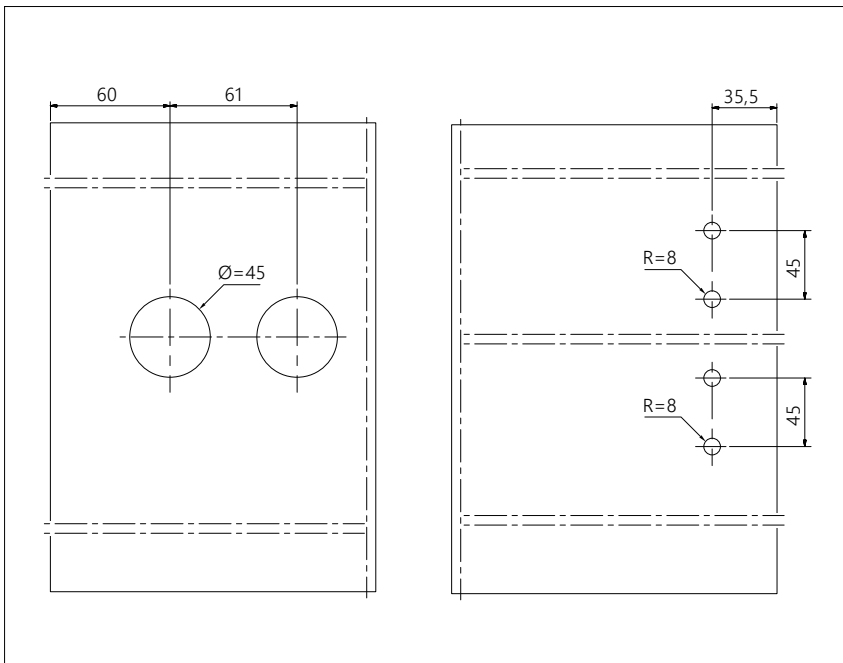

Glasbearbeitung Studio/Office

Preise und Typen Smart Entrance

	Name	Oberfläche	Schloss	Schließ-blech	Art-Nr.
Komplettsset Kontakt-Schloss; Kontakt-Griffpaar mit Montageplatte; Vierkant mit Federkontakt; Befestigungsschrauben; Schließblech; 4 x 1,5 V Batterien (AAA); Bedienungs-/Montageanleitung	Dione	C31	DIN-mittig	SE-SBL-kurz	0120 0101 0401 01
			DIN-links	ohne	0120 0201 0401 00
			DIN-rechts	ohne	0120 0301 0401 00
	Venix	C31	DIN-mittig	SE-SBL-kurz	0120 0101 0301 01
			DIN-links	ohne	0120 0201 0301 00
			DIN-rechts	ohne	0120 0301 0301 00
	Vigo	C31	DIN-mittig	SE-SBL-kurz	0120 0101 0201 01
			DIN-links	ohne	0120 0201 0201 00
			DIN-rechts	ohne	0120 0301 0201 00
	Pallene	C31	DIN-mittig	SE-SBL-kurz	0120 0101 0501 01
			DIN-links	ohne	0120 0201 0501 00
			DIN-rechts	ohne	0120 0301 0501 00
	Planum	C31	DIN-mittig	SE-SBL-kurz	0120 0101 0101 01
			DIN-links	ohne	0120 0201 0101 00
			DIN-rechts	ohne	0120 0301 0101 00
	Narvi	C31	DIN-mittig	SE-SBL-kurz	0120 0101 0802 01
	Puck	C31	DIN-mittig	SE-SBL-kurz	0120 0101 0902 01
	Mimas	C31	DIN-mittig	SE-SBL-kurz	0120 0101 1002 01
	Biko	C31	DIN-mittig	SE-SBL-kurz	0120 0101 0602 01
	Pan	C31	DIN-mittig	SE-SBL-kurz	0120 0101 0702 01
	Cosmo	C31	DIN-mittig	SE-SBL-kurz	0120 0101 1101 01
Weiß			DIN-mittig	SE-SBL-kurz	0120 0101 1103 01
Schwarz			DIN-mittig	SE-SBL-kurz	0120 0101 1104 01
Kupfer			DIN-mittig	SE-SBL-kurz	0120 0101 1105 01

Zubehör und Einzelteile auf Anfrage
Alle Preisangaben sind Nettopreise zzgl. der gesetzlichen Mehrwertsteuer

	Name	Oberfläche	Schloss	Schließ- blech	Art-Nr.
Griffset	Dione	C31	universal	-	0120 02404 01
	Venix	C31	universal	-	0120 02403 01
	Vigo	C31	universal	-	0120 02402 01
	Pallene	C31	universal	-	0120 02405 01
	Planum	C31	universal	-	0120 02401 01
	Narvi	C31	nur für stumpfe Türen	-	0120 02408 02
	Puck	C31	nur für stumpfe Türen	-	0120 02409 02
	Mimas	C31	nur für stumpfe Türen	-	0120 02410 02
	Biko	C31	nur für stumpfe Türen	-	0120 02406 02
	Pan	C31	nur für stumpfe Türen	-	0120 02407 02
Cosmo	C31	nur für stumpfe Türen		0120 02411 01	
	Weiß	nur für stumpfe Türen		0120 02411 03	
	Schwarz	nur für stumpfe Türen		0120 02411 04	
	Kupfer	nur für stumpfe Türen		0120 02411 05	

Zubehör und Einzelteile auf Anfrage
 Alle Preisangaben sind Nettopreise zzgl. der gesetzlichen Mehrwertsteuer

Preise und Typen Smart Entrance

	Name	Oberfläche	Schloss	Schließ- blech	Art-Nr.
Einzelteile	Abschließetaster, mit LED	C31	-	-	0120010
	Kontaktschloss für aufgesetzte Griffe		DIN-mittig	-	0120 02301 00
			DIN-links		0120 02302 00
			DIN-rechts		0120 02303 00
	Kontaktschloss für eingelassene Griffe		DIN-mittig		0120 02301 01
	SE-Magnetschließblech mit Magneteinsatz	C31	DIN-mittig	-	0120009
	Magneteinsatz für SE- Schließblech mit Magnet	grau	universal	-	0120027
	Magnetadapter inkl. Magnet	weiß	universal	-	0220006
	Austauschzubehör SE Venix+Planum		44-49mm	-	0120 01400 01
			50-55mm		0120 01400 02
			56-62mm		0120 01400 03
	Austauschzubehör SE Vigo+Pallene		44-49mm	-	0120 01401 11
			50-55mm		0120 01401 12
			56-62mm		0120 01401 13
	Austauschzubehör SE Dione	-	50-62mm	-	0120 0140 22

Zubehör und Einzelteile auf Anfrage
Alle Preisangaben sind Nettopreise zzgl. der gesetzlichen Mehrwertsteuer

Preise und Typen Smart Entrance

	Name	Oberfläche	Schloss	Schließ- blech	Art-Nr.
SE Glas Kompletzset					
SE Glas-Kontaktschloss inkl. 4 x 1,5 V-Batterien (AA), Office Bänder inkl. Rahmenteile für Holzzargen, Magnetadapter für Schließblech, Bedienungs- und Montageanleitung	Aleo	C31	DIN-links/rechts	Magnetadapter	022 0 003
SE Glas-Kontaktschloss					
(Studio) inkl. 4 x 1,5 V-Batterien (AA), Magnetadapter für Schließblech, Bedienungs- und Montageanleitung	Aleo	C31	DIN-links/rechts	Magnetadapter	022 0 002
Glastürbänder					
(Office) inkl. Rahmenteile für Holzzargen, Bedienungs- und Montageanleitung	Aleo	C31	-		022 0 001
Einzelteile					
	Magnetadapter für Schließblech	-	-		022 0 006
	Austauschfalle für 10 mm Glastüren	-	-		022 0 005
Tischaufsteller					
(Studio/ Office)	Aleo	-	-		022 0 004
Tischaufsteller (Leasingmodell für 8 Wochen)					
(Studio/ Office)	Aleo	-	-		022 0 004

Zubehör und Einzelteile auf Anfrage
Alle Preisangaben sind Nettopreise zzgl. der gesetzlichen Mehrwertsteuer

Ansprechpartner

Vertrieb



Dipl. Ing. (FH)

Torben Kindt
Vertriebsleiter

Phone: +49-(0)5257-9773-26
Mobile: +49-(0)176-29522583
Fax: +49-(0)5257-9773-20
eMail: tkindt@pollmeier.net



Andre Peitz

Phone: +49-(0)5257-9773-233
Mobile: +49-(0)151-11103009
Fax: +49-(0)5257-9773-20
eMail: apeitz@pollmeier.net



Stephan Föhr
Export

Mobile: +49-(0)151-56235573
Fax: +49-(0)5257-9773-20
eMail: sfoehr@pollmeier.net

Anwendungstechnik

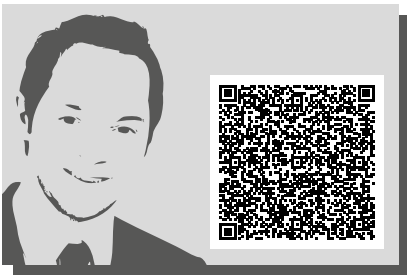

Eugen Born

Phone: +49-(0)5257-9773-22
Fax: +49-(0)5257-9773-20
eMail: eborn@pollmeier.net



Dipl. Ing. (FH)

Thorsten Alisch

Phone: +49-(0)5257-9773-13
Fax: +49-(0)5257-9773-20
eMail: talisch@pollmeier.net



Edward Williams

Phone: +49-(0)5257-9773-292
Fax: +49-(0)5257-9773-20
eMail: ewilliams@pollmeier.net

Anwendungstechnik



Roman Jansch

Phone: +49-(0)5257-9773-294
Fax: +49-(0)5257-9773-20
eMail: rjansch@pollmeier.net

Disposition



Lili Schmal

Phone: +49-(0)5257-9773-10
eMail: lschmal@pollmeier.net



Nicole Plaßhenrich

Phone: +49-(0)5257-9773-297
eMail: nplasshenrich@pollmeier.net



Uwe Hesse

Phone: +49-(0)5257-9773-14
eMail: uhesse@pollmeier.net

Allgemeine Geschäftsbedingungen

Allgemeine Verkaufsbedingungen der Baugruppenteknik Pollmeier GmbH (Stand: 20.07.2012)

I. Allgemeines – Geltungsbereich

Unsere Lieferungen und Leistungen erfolgen ausschließlich zu den nachstehenden Allgemeinen Verkaufsbedingungen. Diese Allgemeinen Verkaufsbedingungen gelten auch für alle zukünftigen Geschäfte zwischen den Vertragsparteien, ohne dass es eines erneuten Hinweises auf unsere Allgemeinen Verkaufsbedingungen bedarf. Sie gelten auch dann, wenn wir uns bei späteren Verträgen nicht ausdrücklich auf sie berufen, insbesondere auch dann, wenn wir in Kenntnis entgegenstehender oder von unseren Allgemeinen Verkaufsbedingungen abweichender Geschäftsbedingungen des Bestellers Lieferungen oder Leistungen an den Besteller vorbehaltlos erbringen.

II. Angebote und Vertragsabschluss, Leistungsinhalt

1. Unsere Angebote gegenüber dem Besteller sind unverbindlich. Insbesondere erfolgen unsere Angebote unter dem Vorbehalt ausreichender Liefermöglichkeiten und vorbehaltlich von Schreib-, Kalkulations- oder sonstigen Irrtümern. Abbildungen, Zeichnungen, Maße, Gewichte und Farbtöne, die in Katalogen, Preislisten und anderen Drucksachen oder auf Seiten unserer Internet-Homepage enthalten sind, stellen branchenübliche Annäherungswerte dar. Außerdem behalten wir uns technisch erforderliche Änderungen vor. Dies gilt insbesondere bei speziell gefertigten Artikeln.

2. Die Bestellung des Bestellers gilt als bindendes Angebot. Die Annahme dieses Angebots erfolgt nach unserer Wahl innerhalb von vier Wochen durch Zusendung einer Auftragsbestätigung oder vorbehaltlose Erbringung der bestellten Lieferungen oder Leistungen. Mündliche Nebenabreden sind nur verbindlich, wenn wir sie in schriftlicher Form, per Telefax oder E-Mail bestätigt haben.

3. Die technischen Daten und Beschreibungen in den jeweiligen Produktinformationen oder Werbematerialien sind weder Beschaffenheits- noch Haltbarkeitsgarantien der von uns zu liefernden Waren.

4. Bei Verkäufen nach Muster oder Probe gewährleisten diese lediglich fachgerechte Probegemäßheit, stellen aber keine Garantie im Sinne von § 276 Abs. 1 BGB bzw. keine Garantie für die Beschaffenheit oder Haltbarkeit der von uns zu liefernden Produkte im Sinne von § 443 BGB dar.

III. Preise, Zahlungsbedingungen, Zahlungsverzug

1. Es gelten die bei Abschluss des jeweiligen Vertrages vereinbarten, insbesondere im Bestellschein bzw. der Auftragsbestätigung angegebenen Preise. Ist ein Preis nicht ausdrücklich bestimmt, gelten die zum Zeitpunkt des Vertragsabschlusses gültigen Preise gemäß unserer Preisliste. Zu diesen Preisen kommen zusätzlich die am Liefertag geltende Mehrwertsteuer in der jeweiligen gesetzlichen Höhe sowie die Kosten für die für einen ordnungsgemäßen Versand notwendige Verpackung, die Transportkosten ab unserem Werk oder ab unserem Lager, die Rollgeldkosten und - soweit vereinbart - die Kosten der Transportversicherung hinzu. Bei Auslandslieferungen können anderweitige länderspezifische Abgaben hinzukommen.

2. Wir behalten uns das Recht vor, unsere Preise angemessen zu ändern, wenn nach Abschluss des Vertrages betriebsexterne Kostensenkungen oder Kostenerhöhungen, insbesondere aufgrund von Tarifabschlüssen und Marktpreisänderungen eintreten und sich auf die Gesamtkosten der Ware auswirken. Dies werden wir dem Kunden unter Berücksichtigung der einzelnen Kostenelemente und deren Bedeutung für den Gesamtpreis auf Verlangen nachweisen.

3. Wechsel werden nur erfüllungshalber sowie nur nach Vereinbarung und unter der Voraussetzung ihrer Diskontierbarkeit angenommen. Diskontospesen werden vom Tage der Fälligkeit des Rechnungsbetrages an berechnet. Eine Gewährleistung für die richtige Vorlage des Wechsels und für die Erhebung von Wechselprotest wird ausgeschlossen.

4. Aufrechnungs- oder Zurückbehaltungsrechte stehen dem Besteller nur zu, wenn seine Gegenansprüche rechtskräftig festgestellt, entscheidungsreif, von uns nicht bestritten oder anerkannt sind. Außerdem ist der Besteller zur Ausübung eines Zurückbehaltungsrechts nur insoweit befugt, als sein Gegenanspruch auf demselben Vertragsverhältnis wie unser Anspruch beruht.

5. Der Abzug von Skonto bedarf besonderer schriftlicher Vereinbarung.

6. Sofern sich aus der Auftragsbestätigung nicht anderes ergibt, ist der Kaufpreis netto (ohne Abzug) innerhalb 30 Tagen ab Rechnungsdatum zur Zahlung fällig. Für den Zahlungsverzug gelten die gesetzlichen Regeln.

7. Wenn der Besteller fällige Rechnungen nicht zahlt, ein eingeräumtes Zahlungsziel überschreitet oder sich nach Vertragsabschluss die Vermögensverhält-

nisse des Bestellers verschlechtern oder wir nach Vertragsabschluss ungünstige Auskünfte über den Besteller erhalten, die die Zahlungsfähigkeit oder Kreditwürdigkeit des Bestellers in Frage stellen, so sind wir berechtigt, die gesamte Restschuld des Bestellers fällig zu stellen und unter Abänderung der getroffenen Vereinbarungen Vorauszahlung oder Sicherheitsleistung oder nach erfolgter Lieferung sofortige Zahlung aller unserer Forderungen, die auf demselben Rechtsverhältnis beruhen, zu verlangen. Dies gilt insbesondere, wenn der Besteller seine Zahlungen einstellt, ein Scheck des Bestellers nicht eingelöst wird, ein vom Besteller begebener Wechsel durch den Besteller nicht bezahlt wird, ein Insolvenzverfahren über das Vermögen des Bestellers eröffnet wurde oder wenn ein Antrag auf Eröffnung eines Insolvenzverfahrens gestellt und mangels Masse das Insolvenzverfahren nicht eröffnet worden ist.

IV. Liefer- und Leistungszeit, Leistungsverzug

1. Vereinbarte Lieferfristen gelten nur annäherungsweise, sofern nicht schriftlich ausdrücklich ein Fixgeschäft vereinbart worden ist. Werden dennoch vereinbarte Lieferfristen aus von uns zu vertretenden Umständen überschritten, kann der Besteller nach fruchtlosem Ablauf einer von ihm gesetzten angemessenen Nachfrist von dem Vertrag zurücktreten, wenn die Nachfristsetzung mit der Erklärung verbunden war, dass der Besteller nach erfolglosem Fristablauf vom Vertrag zurücktritt. Der Rücktritt hat schriftlich zu erfolgen.

2. Wir geraten erst nach Ablauf einer vom Besteller gesetzten angemessenen Nachfrist in Verzug. Im Falle höherer Gewalt und sonstiger unvorhersehbarer, außergewöhnlicher und von uns nicht zu vertretender Umstände, wie z.B. Betriebsstörungen durch Feuer, Wasser und ähnliche Umstände, Ausfall von Produktionsanlagen und Maschinen, Lieferfristenüberschreitungen oder Lieferausfälle von unseren Lieferanten sowie Betriebsunterbrechungen aufgrund von Rohstoff-, Energie- oder Arbeitskräftemangel, Streik, Aussperrung, Schwierigkeiten bei der Transportmittelbeschaffung, Verkehrsstörungen, behördlichen Eingriffen, sind wir - soweit wir durch die genannten Umstände unverschuldet an der rechtzeitigen Erfüllung unserer Leistungspflichten gehindert sind - berechtigt, die Lieferung bzw. Leistung über die Dauer der Behinderung zusätzlich einer angemessenen Anlaufzeit hinauszuschieben. Die Vertragspartner sind verpflichtet, dem anderen Teil Hindernisse der vorbezeichneten Art unverzüglich mitzuteilen. Wird durch solche Hindernisse die Lieferung oder Leistung um mehr als einen Monat verzögert, sind sowohl wir als auch der Besteller unter Ausschluss jeglicher Schadensersatzansprüche berechtigt, hinsichtlich der von der Lieferstörung betroffenen Menge vom Vertrag zurückzutreten.

3. In jedem Verzugsfall ist unsere Schadensersatzpflicht nach Maßgabe der Regelungen in Ziff. VII. 1 bis 6 begrenzt.

4. Wir sind zu Teillieferungen und Teilleistungen innerhalb der vereinbarten Liefer- und Leistungszeiten berechtigt, wenn dies für den Besteller zumutbar ist.

5. Kommt der Besteller in Annahmeverzug oder verletzt er schuldhaft sonstige Mitwirkungspflichten, so sind wir berechtigt, den uns insoweit entstandenen Schaden, einschließlich etwaiger Mehraufwendungen ersetzt zu verlangen. Weitergehende Ansprüche bleiben vorbehalten.

6. Bei nach Kundenwunsch gefertigten Artikeln sind, da aus technischen Gründen nicht vermeidbar, Abweichungen von der bestellten Menge bis zu 10% nach unten und nach oben zulässig.

V. Gefahrübergang, Transport- und Verpackungskosten

1. Die Lieferung erfolgt mangels anderweitiger schriftlicher Vereinbarung ab Werk oder Lager und ist vom Besteller auf eigene Gefahr und Kosten abzuholen. Die Gefahr des zufälligen Unterganges und der zufälligen Verschlechterung geht mit Zugang der Mitteilung der Bereitstellung auf den Besteller über, im Übrigen mit der Übergabe an den Frachtführer. Dies gilt auch, wenn frachtfreie Lieferung vereinbart ist oder wenn wir eine Transportversicherung tragen, außer wenn die Anlieferung durch unsere eigenen Fahrzeuge erfolgt.

2. Die Wahl des Versandweges und der Verpackung erfolgt durch uns, falls darüber keine besonderen Vereinbarungen in schriftlicher Form, per Telefax oder per E-Mail getroffen werden.

VI. Rechte des Bestellers bei Mängeln

1. Offene Sachmängel, Falschlieferungen und Mengenabweichungen sind uns gegenüber vom Besteller unverzüglich, spätestens jedoch 14 Tage nach Empfang der Ware durch den Besteller unter Angabe des Lieferscheindatums und der Auftragsnummer schriftlich anzuzeigen. Versteckte Mängel sind uns innerhalb einer Frist von acht Tagen nach ihrer Entdeckung schriftlich anzuzeigen. Der Verkäufer hat die Pflicht, erforderlichenfalls durch eine Probeverarbeitung, zu prüfen, ob die gelieferte Ware mangelfrei ist und für die vorgesehene Verwendung geeignet ist. Nach drei Monaten ab dem Übergang der Gefahr auf den Besteller gemäß Ziffer V. 1. sind Rügen von offenen oder versteckten Mängeln ausgeschlossen und gelten als verspätet. Bei einer gemäß Ziff. VI. 1 Satz 1 bis 4 verspäteten oder nicht ordnungsgemäß geltend gemachten Mängelrüge verliert der Besteller

seine Mängelrechte, es sei denn, der Mangel ist von uns arglistig verschwiegen worden.

2. Im Fall von Mängeln an von uns gelieferten Waren sind wir nach unserer Wahl nur zur Nachbesserung oder zur Lieferung mangelfreier Ware verpflichtet (Nacherfüllung). Sind wir zur Nacherfüllung nicht bereit oder nicht in der Lage, insbesondere wenn wir eine uns gesetzte angemessene Frist, die mit der Erklärung verbunden war, dass der Besteller nach erfolglosem Fristablauf vom Vertrag zurücktritt, aus Gründen, die wir zu vertreten haben, verstreichen lassen oder schlägt in sonstiger Weise die Nacherfüllung fehl, so ist der Besteller nach seiner Wahl berechtigt, vom Vertrag zurückzutreten oder Minderung des Kaufpreises zu verlangen. Eine Nachbesserung gilt nach dem dritten Versuch als fehlgeschlagen, wenn sich nicht aus der Art der Sache oder den sonstigen Umständen etwas anderes ergibt. Soweit der Besteller wegen Mängeln an von uns gelieferten Waren einen Schaden erlitten oder vergebliche Aufwendungen hat, richtet sich unsere Haftung hierfür nach Ziff. VI.1, Ziff. VII. 1 bis 6 und Ziff. VIII.

3. Die in Ziff. VI. 2. aufgeführten Rechte sind ausgeschlossen bei nur unerheblicher Abweichung von der vereinbarten Beschaffenheit, bei nur unerheblicher Beeinträchtigung der Brauchbarkeit, bei natürlicher Abnutzung oder Schäden, die nach dem Gefahrübergang infolge fehlerhafter oder nachlässiger Behandlung, übermäßiger Beanspruchung oder die aufgrund besonderer äußerer Einflüsse entstehen, die nach dem Vertrag nicht vorausgesetzt sind.

4. Die in Ziff. VI. 2. aufgeführten Rechte sind ausgeschlossen für Fehler, die sich aus den vom Besteller eingereichten Unterlagen (Zeichnungen, Muster, usw.) ergeben. Dies betrifft insbesondere auch die Funktion von Artikeln, die nach der Konstruktion des Bestellers oder von ihm eingereichter Konstruktionsunterlagen gefertigt wurden.

5. Ansprüche des Bestellers wegen der zum Zwecke der Nacherfüllung erforderlichen Aufwendungen, insbesondere Transport-, Wege-, Material und Arbeitskosten sind ausgeschlossen, soweit sich die Aufwendungen erhöhen, weil die Ware nach unserer Lieferung an einen anderen Ort verbracht worden ist, es sei denn, dies entspricht dem bestimmungsgemäßen Gebrauch der Ware.

VII. Haftung

1. Eine Haftung unseres Unternehmens für Schäden oder vergebliche Aufwendungen - gleich aus welchem Rechtsgrund - tritt nur ein, wenn der Schaden oder die vergeblichen Aufwendungen

a) von uns oder einem unserer Erfüllungsgehilfen durch schuldhaft Verletzung einer solchen Pflicht, deren Erfüllung die ordnungsgemäße Durchführung des Vertrags überhaupt erst ermöglicht und auf deren Einhaltung der Kunde regelmäßig vertrauen darf (wesentliche Vertragspflicht), verursacht worden oder

b) auf eine grob fahrlässige oder vorsätzliche Pflichtverletzung von uns oder einem unserer Erfüllungsgehilfen zurückzuführen ist. Abweichend von Ziff. VII. 1 a) haften wir für Schäden oder vergebliche Aufwendungen, die durch eine nicht gesondert zu vergütende Beratung und/oder Auskunft verursacht worden sind, nur bei vorsätzlicher oder grob fahrlässiger Pflichtverletzung, soweit diese Pflichtverletzung keinen Sachmangel gemäß § 434 BGB der von uns gelieferten Ware darstellt.

2. Haften wir gemäß Ziffer VII. 1. a) für die Verletzung einer wesentlichen Vertragspflicht, ohne dass grobe Fahrlässigkeit oder Vorsatz vorliegen, ist unsere Schadensersatzhaftung auf den vorhersehbaren, typischerweise eintretenden Schaden begrenzt. Wir haften in diesem Fall insbesondere nicht für entgangenen Gewinn des Bestellers und nicht vorhersehbare mittelbare Folgeschäden. Die vorstehenden Haftungsbeschränkungen gemäß Satz 1 und 2 gelten in gleicher Weise für Schäden, die aufgrund von grober Fahrlässigkeit oder Vorsatz von unseren Mitarbeitern oder Beauftragten verursacht werden, sofern diese nicht zu unseren Geschäftsführern oder leitenden Angestellten gehören. Wir haften nicht für mittelbare Schäden des Bestellers, die diesem wegen der Geltendmachung von Vertragsstrafansprüchen Dritter entstehen.

3. Haften wir gemäß Ziffer VII. 1. a) für die Verletzung einer wesentlichen Vertragspflicht, ohne dass grobe Fahrlässigkeit oder Vorsatz vorliegen, ist unsere Haftung der Höhe nach auf max. 5 Mio. € pro Schadensfall, jedoch auf höchstens 10 Mio. € pro anno begrenzt.

4. Die vorstehenden in Ziffer VII. 1. bis 3. genannten Haftungsbeschränkungen gelten nicht, soweit unsere Haftung aufgrund der Bestimmungen des Produkthaftungsgesetzes zwingend ist oder wenn Ansprüche aus einer Verletzung des Lebens, des Körpers oder der Gesundheit gegen uns geltend gemacht werden. Fehlt der von uns gelieferten Ware eine garantierte Eigenschaft, haften wir nur für solche Schäden, deren Ausbleiben Gegenstand der Garantie war.

5. Eine weitergehende Haftung auf Schadensersatz als in Ziffern VII. 1.-4. vorgesehen, ist - ohne Rücksicht auf die Rechtsnatur des geltend gemachten Anspruches - ausgeschlossen. Dies gilt insbesondere

Allgemeine Geschäftsbedingungen

auch für Schadensersatzansprüche aus Verschulden bei Vertragsabschluss gemäß § 311 Abs. 3 BGB, positiver Vertragsverletzung gemäß § 280 BGB oder wegen deliktischer Ansprüche gemäss § 823 BGB.

6. Soweit die Schadensersatzhaftung uns gegenüber ausgeschlossen oder gemäss Ziffer VII. 1.-5. eingeschränkt ist, gilt dies auch im Hinblick auf die persönliche Schadensersatzhaftung unserer Angestellten, Arbeitnehmer, Mitarbeiter, Vertreter und Erfüllungsgehilfen.

VIII. Verjährung von Ansprüchen

1. Ansprüche des Bestellers wegen Mängeln an von uns gelieferten Waren oder wegen von uns pflichtwidrig erbrachter Leistungen - einschließlich Schadensersatzansprüchen und Ansprüchen auf Ersatz vergeblicher Aufwendungen - verjähren innerhalb eines Jahres ab gesetzlichem Verjährungsbeginn, soweit sich nicht aus den nachfolgenden Ziffern VIII. 2. bis 5. etwas anderes ergibt.

2. Ist der Besteller Unternehmer und hat er oder ein anderer Käufer in der Lieferkette als Unternehmer aufgrund von Mängeln an von uns gelieferten neu hergestellten Sachen, die auch als neu hergestellte Sachen an einen Verbraucher geliefert wurden, Ansprüche des Verbrauchers erfüllt, tritt die Verjährung von Ansprüchen des Bestellers gegen uns aus §§ 437 und 478 Abs. 2 BGB frühestens zwei Monate nach dem Zeitpunkt ein, in dem der Besteller oder der andere Käufer in der Lieferkette als Unternehmer die Ansprüche des Verbrauchers erfüllt hat, es sei denn, der Besteller hätte sich gegenüber seinem Kunden/Vertragspartner auf die Einrede der Verjährung erfolgreich berufen können. Die Verjährung der Ansprüche des Bestellers gegen uns wegen von uns gelieferter mangelhafter Ware tritt in jedem Fall ein, soweit die Ansprüche des Kunden/Vertragspartners des Bestellers wegen Mängeln an der von uns an den Besteller gelieferten Waren gegen den Besteller verjährt sind, spätestens aber 5 Jahre nach dem Zeitpunkt, in dem wir die jeweilige Ware an unseren Besteller abgeliefert haben.

3. Bei von uns gelieferten neu hergestellten Sachen, die entsprechend ihrer üblichen Verwendungsweise für ein Bauwerk verwendet worden sind und dessen Mangelhaftigkeit verursacht haben, verjähren die Ansprüche des Bestellers innerhalb von 5 Jahren ab gesetzlichem Verjährungsbeginn.

4. Haben wir eine nicht gesondert zu vergütende Beratung und/oder Auskunft pflichtwidrig erbracht, ohne dass wir im Zusammenhang mit der Auskunft oder Beratung Ware geliefert haben oder ohne dass die pflichtwidrige Beratung oder Auskunft einen

Sachmangel gemäß § 434 BGB der von uns gelieferten Ware darstellt, verjähren darauf beruhende Ansprüche gegen uns innerhalb eines Jahres ab gesetzlichem Verjährungsbeginn. Ansprüche des Bestellers/Kunden gegen uns aus der Verletzung vertraglicher, vorvertraglicher oder gesetzlicher Pflichten, die keinen Sachmangel gemäß § 434 BGB der von uns zu liefernden bzw. gelieferten Ware darstellen, verjähren ebenfalls innerhalb eines Jahres ab gesetzlichem Verjährungsbeginn. Soweit die vorgenannten Pflichtverletzungen einen Sachmangel gemäß § 434 BGB der von uns im Zusammenhang mit der Beratung oder Auskunft gelieferten Ware darstellen, gelten für die Verjährung der darauf beruhenden Ansprüche die in Ziff. VIII 1 bis 3 und 5 getroffenen Regelungen.

5. Die in Ziff. VIII 1 bis 4 getroffenen Bestimmungen gelten nicht für die Verjährung von Ansprüchen wegen der Verletzung des Lebens, des Körpers oder der Gesundheit sowie nicht für die Verjährung von Ansprüchen nach dem Produkthaftungsgesetz und wegen Rechtsmängeln der von uns gelieferten Waren, die in einem dinglichen Recht eines Dritten bestehen, aufgrund dessen die Herausgabe der von uns gelieferten Ware verlangt werden kann. Sie gelten ferner nicht für die Verjährung von Ansprüchen unseres Bestellers/Kunden, die darauf beruhen, dass wir Mängel an von uns gelieferten Waren arglistig verschwiegen oder wir eine Pflicht vorsätzlich oder grob fahrlässig verletzt haben. In den in dieser Ziffer VIII. 5 genannten Fällen gelten für die Verjährung dieser Ansprüche die gesetzlichen Verjährungsfristen.

IX. Rücknahmen

Die Rücknahme der von uns gelieferten mangelreien Ware bedarf unserer vorherigen, ausdrücklichen Zustimmung. Liegt eine solche Zustimmung vor, muss die Rücksendung der Ware frachtfrei und in ordnungsgemäßen Zustand unter der Angabe von Rechnungsnummer und -Datum erfolgen. Der Nettowarenwert muss mindestens EUR 100,00 erreichen. Die Bearbeitungskosten betragen je nach Art und Umfang der Rücksendung 20-30 % des Warenwertes, mindestens jedoch EUR 50,00. Beschädigungen am Produkt selbst oder an der Verpackung führen zu entsprechend höheren Abzügen.

X. Eigentumsvorbehaltssicherung

1. Die gelieferte Ware bleibt bis zur völligen Bezahlung des Kaufpreises und aller sonstigen gegenwärtigen oder zukünftigen Forderungen, die uns aus der Geschäftsverbindung gegen den Besteller zustehen, unser Eigentum. Die Aufnahme der Kaufpreisforderung gegen den Besteller in eine laufende Rechnung

und die Anerkennung eines Saldos berühren den Eigentumsvorbehalt nicht.

2. Der Besteller ist verpflichtet, die Kaufsache pfleglich zu behandeln; insbesondere ist er verpflichtet, diese auf eigene Kosten gegen Abhandenkommen und Beschädigung und Zerstörung, wie z.B. gegen Feuer-, Wasser- und Diebstahlschäden, ausreichend zum Neuwert zu versichern. Der Besteller tritt seine Ansprüche aus den Versicherungsverträgen schon jetzt an uns ab. Wir nehmen diese Abtretung an.

3. Der Besteller darf die in unserem Eigentum stehenden Waren weder verpfänden noch sicherungsübereignen. Er ist jedoch nach Maßgabe der nachfolgenden Bestimmungen berechtigt, die gelieferten Waren im ordnungsgemäßen Geschäftsgang weiter zu verkaufen. Die vorgenannte Berechtigung besteht nicht, soweit der Besteller den aus der Weiterveräußerung der Waren entstehenden Anspruch gegen seinen Vertragspartner - jeweils wirksam - im voraus an einen Dritten abgetreten oder verpfändet oder mit ihm ein Abtretungsverbot vereinbart hat.

4. Der Besteller tritt an uns zur Sicherung der Erfüllung aller unserer in Ziffer X. 1 genannten Ansprüche schon jetzt alle - auch künftig entstehenden und bedingten - Forderungen aus einem Weiterverkauf der von uns gelieferten Waren mit allen Nebenrechten in Höhe des Wertes der gelieferten Waren mit Rang vor dem restlichen Teil seiner Forderungen ab. Wir nehmen diese Abtretung hiermit an.

5. Solange und soweit der Besteller seinen Zahlungsverpflichtungen uns gegenüber nachkommt, ist er zur Einziehung der an uns abgetretenen Forderungen gegen seine Kunden im Rahmen ordnungsgemäßer Geschäftsführung ermächtigt. Er ist jedoch nicht berechtigt, hinsichtlich dieser Forderungen ein Kontokorrentverhältnis oder Abtretungsverbot mit seinen Kunden zu vereinbaren oder sie an Dritte abzutreten oder zu verpfänden. Besteht entgegen Satz 2 ein Kontokorrentverhältnis zwischen dem Besteller und den Erwerbern unserer Vorbehaltsware, bezieht sich die im voraus abgetretene Forderung auch auf den anerkannten Saldo sowie im Falle der Insolvenz des Erwerbers auch auf den dann vorhandenen Saldo.

6. Auf unser Verlangen hat der Besteller seine an uns abgetretenen Forderungen einzeln nachzuweisen und seinen Schuldnern die erfolgte Abtretung bekanntzugeben mit der Aufforderung, bis zur Höhe unserer Ansprüche gegen den Besteller an uns zu zahlen. Wir sind berechtigt, jederzeit auch selbst die Schuldner des Bestellers von der Abtretung zu benachrichtigen und die Forderungen einzuziehen.

Wir werden von diesen Befugnissen jedoch solange keinen Gebrauch machen, wie der Besteller seinen Zahlungsverpflichtungen ordnungsgemäß und ohne Verzug nachkommt, ein Antrag auf Eröffnung eines Insolvenzverfahrens des Bestellers nicht gestellt wurde und der Besteller seine Zahlungen nicht einstellt. Tritt einer der vorgenannten Fälle hingegen ein, können wir verlangen, dass der Besteller uns die abgetretenen Forderungen und deren Schuldner bekannt gibt, alle zum Forderungseinzug erforderlichen Angaben macht und die dazugehörigen Unterlagen aushändigt.

7. Bei Pfändungen oder sonstigen Eingriffen Dritter hat uns der Besteller unverzüglich schriftlich zu benachrichtigen, damit wir Klage gemäß § 771 ZPO erheben können.

8. Die Be- und Verarbeitung oder Umbildung der von uns unter Eigentumsvorbehalt gelieferten Ware erfolgt durch den Besteller stets für uns, ohne dass uns hieraus Verbindlichkeiten erwachsen. Wird die von uns unter Eigentumsvorbehalt gelieferte Ware mit anderen, uns nicht gehörenden Gegenständen verarbeitet, so erwerben wir das Miteigentum an der neuen Sache im Verhältnis des Wertes der von uns gelieferten Ware (Fakturaendbetrag, einschließlich Mehrwertsteuer) zu den anderen verarbeiteten Gegenständen zur Zeit der Verarbeitung. Für die durch die Verarbeitung entstehende Sache gilt im übrigen das gleiche wie für die unter Vorbehalt gelieferte Kaufsache. Wird die von uns unter Eigentumsvorbehalt gelieferte Ware mit anderen, uns nicht gehörenden Gegenständen untrennbar verbunden, so erwerben wir das Miteigentum an der neuen Sache im Verhältnis des Wertes der von uns gelieferten Ware (Fakturaendbetrag, einschließlich Mehrwertsteuer) zu den anderen vermischten oder verbundenen Gegenständen zum Zeitpunkt der Vermischung oder Verbindung. Erfolgt die Vermischung oder Verbindung in der Weise, dass die Sache des Bestellers als Hauptsache anzusehen ist, so gilt als vereinbart, dass der Besteller uns anteilmäßig Miteigentum überträgt. Der Besteller verwahrt das so entstandene Alleineigentum oder Miteigentum für uns. Der Besteller ist berechtigt, im Rahmen des ordnungsgemäßen Geschäftsbetriebs über die durch Be- oder Verarbeitung oder Umbildung oder Verbindung oder Vermischung neu entstandenen Produkte im ordentlichen Geschäftsgang zu verfügen, solange er seinen Verpflichtungen aus der Geschäftsbeziehung mit uns rechtzeitig nachkommt. Der Besteller ist jedoch unter keinen Umständen zum Weiterverkauf oder zur sonstigen Verwertung unter Vereinbarung eines Abtretungsverbotes mit seinen Kunden, zur Verpfändung oder Sicherungsübereignung dieser neuen Produkte befugt. Der Besteller tritt seine Forderungen aus dem Verkauf dieser

neuen Produkte, an denen uns Eigentumsrechte zustehen, schon jetzt im Umfang unseres Eigentumsanteils an der verkauften Ware zur Sicherung an uns ab. Wenn der Besteller die gelieferte Ware mit einer Hauptsache verbindet oder vermischt, tritt er bereits jetzt seine Ansprüche gegen den Dritten bis zur Höhe des Wertes unserer Waren an uns ab. Wir nehmen diese Abtretungen hiermit an.

9. Der Besteller tritt uns auch die Forderungen bis zur Höhe des Wertes unserer Waren zur Sicherung unserer Forderungen ab, die ihm durch die Verbindung unserer Waren mit einem Grundstück gegen einen Dritten erwachsen.

10. Wir verpflichten uns, die uns zustehenden Sicherheiten auf Verlangen des Bestellers insoweit freizugeben, als der realisierbare Wert unserer Sicherheiten unsere zu sichernden Forderungen gegen den Besteller um mehr als 10 % übersteigt; die Auswahl der freizugebenden Sicherheiten obliegt uns.

11. Bei vertragswidrigem Verhalten des Bestellers, insbesondere bei Zahlungsverzug mit mehr als 10 % des Rechnungsbetrages für einen nicht unerheblichen Zeitraum, sind wir - unbeschadet uns zustehender weiterer (Schadensersatz-) Ansprüche - berechtigt, vom Vertrag zurückzutreten und die von uns gelieferten Waren zurück zu verlangen. Wir sind nach Rücknahme der von uns gelieferten Waren zu deren Verwertung befugt. Der Verwertungserlös ist auf die gegenüber uns bestehenden Verbindlichkeiten des Bestellers - abzüglich angemessener Verwertungskosten - anzurechnen.

XI. Werkzeugkosten

Sofern für in Auftrag gegebene Ware neue Werkzeuge angefertigt werden müssen und darüber eine gesonderte Vereinbarung geschlossen wurde, berechnen wir die vereinbarten Anteile unserer Herstellungskosten. Durch die Bezahlung von Kostenanteilen erwirbt der Besteller kein Recht an den Werkzeugen selbst. Diese bleiben viel-mehr unser Eigentum. Die Werkzeuge sind zahlbar ohne jeden Abzug bei Vorlage der Ausfallmuster, es sei denn es ist etwas anderes vereinbart. Wir verpflichten uns, die Werkzeuge 1 Jahr nach der letzten Lieferung für den Besteller mit dessen alleinigem Nutzungsrecht aufzubewahren. Wird vor Ablauf dieser Frist vom Besteller mitgeteilt, dass innerhalb eines weiteren Jahres Bestellungen aufgegeben werden, verlängert sich die Aufbewahrungsfrist um ein weiteres Jahr. Nach dieser Zeit und ausbleibenden Nachbestellungen können wir allein über die Werkzeuge verfügen.

XII. Abtretungsverbot

Ohne unsere ausdrückliche schriftliche Zustimmung darf der Besteller seine Rechte bzw. Ansprüche gegen uns, insbesondere wegen Mängeln an von uns gelieferten Waren oder wegen von uns begangener Pflichtverletzungen, weder ganz noch teil-weise auf Dritte übertragen oder an Dritte verpfänden; § 354 a HGB bleibt hiervon unberührt.

XIII. Erfüllungsort, Gerichtsstand, anwendbares Recht, Außenwirtschaftsrecht

1. Erfüllungsort und ausschließlicher Gerichtsstand für alle Ansprüche zwischen uns und Kaufleuten oder juristischen Personen des öffentlichen Rechts oder öffentlich-rechtlichen Sondervermögen ist Delbrück in Westf., soweit nicht zwingende gesetzliche Vorschriften entgegenstehen. Wir haben jedoch das Recht, Klage gegen einen Besteller auch an dessen gesetzlichem Gerichtsstand anhängig zu machen.

2. Auf das Rechtsverhältnis zwischen uns und dem Besteller oder zwischen uns und Dritten findet ausschließlich das Recht der Bundesrepublik Deutschland Anwendung, so wie es zwischen deutschen Kaufleuten gilt. Die Anwendung der Vorschriften über den internationalen Warenkauf (CISG - Wiener UN-Kaufrecht) und des deutschen Internationalen Privatrechts werden ausdrücklich ausgeschlossen.

3. Der Kunde verpflichtet sich, die deutschen bzw. EU-weit geltenden Gesetze und Vorschriften im Außenwirtschaftsrecht einzuhalten. Einblick in die einschlägigen Vorschriften können aktuell unter www.bafa.de vorgenommen werden.

XIV. Schlussbestimmungen

Wir speichern Daten unserer Besteller im Rahmen unserer gegenseitigen Geschäftsbeziehungen gemäß Bundesdatenschutzgesetz.

BGT Pollmeier GmbH
Hövelriegerstr. 26
33161 Hövelhof

T: +49.(0)5257.9773-0
F: +49.(0)5257.9773-20
E: info@pollmeier.net

www.pollmeier.net

01-2020